

この世界パラ射撃連盟技術規則及び規定は、
日本財団パラリンピックサポートセンターの助成を受けて
作成しています。

World
Shooting
Para Sport



世界パラ射撃連盟
技術規則及び規定

World Shooting Para Sport



世界パラ射撃連盟
技術規則及び規定

2017.9

世界パラ射撃連盟
技術規則及び規定
2017年9月

**World Shooting Para Sport
Technical Rules and Regulations
(2017-2018)**

目次

序文 6

1 総則 8

- 1.1 大会 8
- 1.2 競技会レベルとプログラム 8
- 1.3 競技会の周期 10
- 1.4 競技会の開催 10
- 1.5 競技会の登録 12
- 1.6 国際的なクラス分け 18
- 1.7 競技会前の会議 18
- 1.8 スタートナンバー 18
- 1.9 技術上の抗議と上訴 20
- 1.10 失格 20
- 1.11 コーチの指図 22
- 1.12 成績 22
- 1.13 ランキング 22
- 1.14 記録 26

2 服装と用具 28

- 2.1 ISSF ドレスコードの順守 28
- 2.2 世界パラ射撃連盟特定ドレスコード規定（ジャケット、ズボン、履物） 28
- 2.3 用具 30
- 2.4 用具規定 32
- 2.5 くくりつけ 32
- 2.6 引き金の延長と改造 34
- 2.7 射撃椅子 34
- 2.8 射撃テーブル 40
- 2.9 SH2 支持スタンド 42

3 ライフル規則 46

- 3.1 種目と時間 46
- 3.2 射撃姿勢 48
- 3.3 装填手（SH2のみ） 52

Table of contents

Preamble 7

1 General regulations 9

- 1.1 Events 9
- 1.2 Competition Levels and Programmes 9
- 1.3 Competition Cycle 11
- 1.4 Hosting competitions 11
- 1.5 Competition Entries 13
- 1.6 International Classification 19
- 1.7 Pre-Competition Meetings 19
- 1.8 Start Number 19
- 1.9 Technical Protests and Appeals 21
- 1.10 Disqualification 21
- 1.11 Coaches' instruction 23
- 1.12 Results 23
- 1.13 Rankings 23
- 1.14 Records 27

2 Apparel and Equipment 29

- 2.1 Compliance with ISSF Dress Code 29
- 2.2 World Shooting Para Sport Specific Dress Code Provisions (Jackets, Trousers & Footwear) 29
- 2.3 Equipment 31
- 2.4 Equipment Control 33
- 2.5 Strapping 33
- 2.6 Trigger extensions and adaptations 35
- 2.7 Shooting Chairs 35
- 2.8 Shooting Tables 41
- 2.9 SH2 Support stands 43

3 Rifle rules 47

- 3.1 Events and times 47
- 3.2 Shooting positions 49
- 3.3 Loaders (SH2 only) 53

4 ピストル規則 52

- 4.1 種目と時間 52
- 4.2 射撃姿勢 54
- 4.3 装填器具（安全） 54

5 ショットガン規則 54

- 5.1 序説 54
- 5.2 種目と時間 54
- 5.3 射撃姿勢 56
- 5.4 装填器具（安全） 56
- 5.5 その他 58

6 フォーリングターゲット種目 58

- 6.1 競技方式 58
- 6.2 号令 60

7 団体種目 60

- 7.1 種目と方式 60
- 7.2 チームの規模 60
- 7.3 NPC 毎のチームの最大数 60
- 7.4 種目の実施可能性 62

8 医学的配慮 62

- 8.1 競技区域への復帰 62
- 8.2 てんかん 62
- 8.3 ペースメーカー 62

- 別表 1 競技会の要件と指定 64
- 別表 2 レベル1（国際承認競技会）要件の概要 74
- 別表 3 レベル2（ワールドカップとグランプリ）要件の概要 76
- 別表 4 ゼッケンのひな型 86
- 別表 5 用具検査票 87
- 別表 6 引き金の延長と改造 88
- 別表 7 SH2 支持スタンド 90
- 別表 8 P5 10m エアピストル・スタンダード 92
- 別表 9 フォーリングターゲット競技 100
- 別表 10 選手てんかん申告書 102

4 Pistol rules --- **53**

- 4.1 Events and times 53
- 4.2 Shooting position 55
- 4.3 Loading device (safety) 55

5 Shotgun rules --- **55**

- 5.1 Introduction 55
- 5.2 Events and times 55
- 5.3 Shooting position 57
- 5.4 Loading device (safety) 57
- 5.5 Other 59

6 Falling Target events --- **59**

- 6.1 Competition Format 59
- 6.2 Commands 61

7 Team events --- **61**

- 7.1 Events and format 61
- 7.2 Team size 61
- 7.3 Maximum number of teams per NPC 61
- 7.4 Event viability 63

8 Medical considerations --- **63**

- 8.1 Return to Field of Play Decisions 63
- 8.2 Epilepsy 63
- 8.3 Pacemakers 63

- Appendix 1** Requirements and designation of competitions 65
- Appendix 2** Overview of Level 1 (International Approved Competition) requirements 75
- Appendix 3** Overview of Level 2 (World Cup and Grand Prix) requirements 77
- Appendix 4** Bib templates 86
- Appendix 5** Equipment Control Sheet 87
- Appendix 6** Trigger extensions and adaptations 89
- Appendix 7** SH2 Support Stand 90
- Appendix 8** P5 10m Air Pistol Standard 93
- Appendix 9** Falling Target competitions 100
- Appendix 10** Athlete Epilepsy Declaration 103

序文

本世界パラ射撃連盟規則および規定は、世界パラ射撃連盟が公認する全ての競技会に義務付けられるものである。(世界パラ射撃連盟を含む) 全 IPC スポーツの全ての管理と運営は、IPCハンドブックの詳細な規定に従わなければならない。

統治

IPC は、射撃/パラスポーツというスポーツの国際連盟として活動する。とりわけ、国際競技会の主催と射撃/パラスポーツというスポーツに関連する規則及び規定の起草に責任を負い、それらに従うことを確保する。IPC は、“世界パラ射撃連盟” という名称の下で国際連盟として責任を遂行し、そして、“世界パラ射撃連盟” という用語は、IPC と同意義のものとして規則及び規定の中で解釈されなければならない。

ISSF 技術規則及び規定の効力

世界パラ射撃連盟規則及び規定により修正された箇所を除き、最新の ISSF 規則が射撃/パラスポーツというスポーツに適用される。これらの世界パラ射撃連盟規則及び規定は、最新の ISSF 規則に関連して解釈されなければならない。これらの規則及び規定と ISSF 規則間に起こるいかなる矛盾も、これらの規則及び規定が優先する。最新の ISSF 規則が補われ、これらの規則及び規定に挿入されたり言い換えられることはない。

最新版とは、最新の印刷版のことである。

世界パラ射撃連盟クラス分け規則及び規定

世界パラ射撃連盟クラス分け規則及び規定は、これらの規則及び規定の不可欠な部分であり、以下で利用可能である：

<https://www.paralympic.org/shooting/rules-and-regulations/classification>

本規則及び規定の変更

本規則は、例えば、ISSF 規則の変更、クラス分けに関する問題、もしくは、世界パラ射撃連盟が必要であるとみなす場合、結果として、いつでも変更されうることを認識されたい。

規則及び規定の印刷

世界パラ射撃連盟の全ての規則は、IPC の著作権所有物であり、世界パラ射撃連盟に公式な資格で携わる NPC、選手、役員、その他の者の利益のために発行されている。本規則および規定は、本規則および規定のすべての翻訳版の著作権を IPC への割り当てを主張する権利を含めて、本規則および規定の著作権を主張する IPC の不断の資格に従って、正当な必要性を持つどの組織によって再印刷もしくは翻訳されてもよい。本規則および規定については、その英語版が、解釈の目的に関して信頼すべき版として受け入れられる。

頭字語の解説

| | |
|------|--------------|
| CRO | 射場長 |
| IPC | 国際パラリンピック委員会 |
| ISSF | 国際射撃スポーツ連盟 |
| LOC | 大会組織委員会 |

| | |
|-----|---------------|
| MQS | 最低資格得点 |
| NPC | 各国のパラリンピック委員会 |
| RTS | 成績、計時、採点 |
| TD | テクニカルデレゲート |

Preamble

These World Shooting Para Sport Rules and Regulations are mandatory for all World Shooting Para Sport Recognised Competitions. The overall governance and management of all World Para Sports (including World Shooting Para Sport) is subject to the detailed provisions of the IPC Handbook.

Governance

The IPC acts as the International Federation for the Sport of Shooting Para Sport. It is responsible for, amongst other things, organising international competitions and drawing up rules and regulations relevant to the Sport of Shooting Para Sport, and ensuring that they are followed. IPC carries out its responsibilities as International Federation under the name “World Shooting Para Sport”, and the term “World Shooting Para Sport” should therefore be read in these Rules and Regulations as being equivalent to IPC.

Effect of ISSF Sport Technical Rules and Regulations

The latest ISSF Rules shall apply to the Sport of Shooting Para Sport except where they are modified by these World Shooting Para Sport Rules and Regulations. These World Shooting Para Sport Rules and Regulations must be read in conjunction with the latest ISSF Rules. In the event of any conflict between these Rules and Regulations and the ISSF Rules, these Rules and Regulations shall prevail. The latest ISSF Rules are reinforced and not inserted or restated in these Rules and Regulations.

latest version means latest printing edition

World Shooting Para Sport Classification Rules and Regulations

The World Shooting Para Sport Classification Rules and Regulations are an integral part of these Rules and Regulations, and are available at:

www.paralympic.org/shooting/rules-and-regulations/classification

Changes to these Rules and Regulations

Please note that these Rules and Regulations may be changed at any time as a result, for example, of changes in the ISSF Rules, Classification related matters or where World Shooting Para Sport otherwise considers it necessary to do so.

Printing of Rules and Regulations

All rules of World Shooting Para Sport are the copyright property of the IPC and have been published for the benefit of NPCs, athletes, officials and others who are engaged in an official capacity with World Shooting Para Sport. These Rules and Regulations may be reprinted or translated by any organisation with a legitimate need to do so, subject to IPC’s continuing ability to assert its copyright in the rules and regulations, including the right to insist on an assignment to the IPC of the copyright in any translated version of these Rules and Regulations. The English version of these Rules and Regulations shall be accepted as the authoritative version for the purpose of interpretation.

Glossary of Acronyms

| | |
|------|-----------------------------------------|
| CRO | Chief Range Officer |
| IPC | International Paralympic Committee |
| ISSF | International Shooting Sport Federation |
| LOC | Local Organizing Committee |

| | |
|-----|-------------------------------|
| MQS | Minimum Qualifying Score |
| NPC | National Paralympic Committee |
| RTS | Results, Timing, Scoring |
| TD | Technical Delegate |

1 総則

1.1 種目

1.1.1 世界パラ射撃連盟により公認される種目

| 種目 | 種目名 | 性別 | クラス |
|------|-----------------|----|------|
| R1 | 10mエアライフル立射 | 男子 | SH1 |
| R2 | 10mエアライフル立射 | 女子 | SH1 |
| R3 | 10mエアライフル伏射 | 混合 | SH1 |
| R4 | 10mエアライフル立射 | 混合 | SH2 |
| R5 | 10mエアライフル伏射 | 混合 | SH2 |
| R6 | 50mライフル伏射 | 混合 | SH1 |
| R7 | 50mライフル三姿勢 | 男子 | SH1 |
| R8 | 50mライフル三姿勢 | 女子 | SH1 |
| R9 | 50mライフル伏射 | 混合 | SH2 |
| FTR1 | フォーリングターゲットライフル | 混合 | SH1 |
| FTR2 | フォーリングターゲットライフル | 混合 | SH2 |
| P1 | 10mエアピストル | 男子 | SH1 |
| P2 | 10mエアピストル | 女子 | SH1 |
| P3 | 25mピストル | 混合 | SH1 |
| P4 | 50mピストル | 混合 | SH1 |
| P5 | 10mエアピストルスタンダード | 混合 | SH1 |
| FTP | フォーリングターゲットピストル | 混合 | SH1 |
| PT1 | トラップ座位 | 混合 | SG-S |
| PT2 | トラップ立位（下肢） | 混合 | SG-L |
| PT3 | トラップ立位（上肢） | 混合 | AG-U |

1.2 競技会レベルとプログラム

1.2.1 競技会レベル

1.2.1.1 世界パラ射撃連盟公認大会は次の通り：

| | |
|------|------------------------------------|
| レベル3 | 世界パラ射撃連盟・パラリンピック大会、 世界パラ射撃連盟選手権 |
| レベル2 | 認可競技会 ワールドカップ、グランプリ及び地域大会 |
| レベル1 | 承認競技会 世界パラ射撃連盟により承認された国際競技会 |

1.2.1.2 競技会の各レベルの要件に関する全詳細は、（これらの規則及び規定の別表1として利用できる）競技会の指定を参照。

1.2.2 種目のプログラム

1 General regulations

1.1 Events

1.1.1 The Events recognized by World Shooting Para Sport are:

| Event | Discipline | Gender | Class |
|-------|----------------------------|--------|-------|
| R1 | 10m Air rifle standing | Men | SH1 |
| R2 | 10m Air rifle standing | Women | SH1 |
| R3 | 10m Air rifle prone | Mixed | SH1 |
| R4 | 10m Air rifle standing | Mixed | SH2 |
| R5 | 10m Air rifle prone | Mixed | SH2 |
| R6 | 50m Rifle prone | Mixed | SH1 |
| R7 | 50m Rifle 3 positions | Men | SH1 |
| R8 | 50m Rifle 3 positions | Women | SH1 |
| R9 | 50m Rifle prone | Mixed | SH2 |
| FTR1 | Falling Targets Rifle | Mixed | SH1 |
| FTR2 | Falling Targets Rifle | Mixed | SH2 |
| P1 | 10m Air pistol | Men | SH1 |
| P2 | 10m Air pistol | Women | SH1 |
| P3 | 25m Pistol | Mixed | SH1 |
| P4 | 50m Pistol | Mixed | SH1 |
| P5 | 10m Air Pistol Standard | Mixed | SH1 |
| FTP | Falling Targets Pistol | Mixed | SH1 |
| PT1 | Trap Seated | Mixed | SG-S |
| PT2 | Trap Standing (Lower Limb) | Mixed | SG-L |
| PT3 | Trap Standing (Upper Limb) | Mixed | SG-U |

1.2 Competition Levels and Programmes

1.2.1 Competition Levels

1.2.1.1 World Shooting Para Sport Recognised Competition levels are as follows:

| | |
|----------------|-----------------------------------------------------------------------------------------------|
| Level 3 | World Shooting Para Sport <i>Paralympic Games, World Shooting Para Sport Championships</i> |
| Level 2 | Sanctioned Competitions <i>World Cups, Grand Prix & Regional Games</i> |
| Level 1 | Approved Competitions <i>International competitions approved World Shooting Para Sport</i> |

1.2.1.2 For full details on the requirements for each level of competition, see the Designation of Competitions (available as **Appendix 1** to these Rules and Regulations).

1.2.2 Programme of Events

1 総則

1.2.2.1 各競技会レベルでの世界パラ射撃連盟により公認される 競技会プログラム：

| プログラム | 含まれる種目 | 公認された競技会レベル | | | |
|--------------------------------------------|---------------------------------|-------------|---------|-------|------|
| | | レベル1 | レベル2 | | レベル3 |
| | | | ワールドカップ | グランプリ | |
| プログラム1 | 全種目 ・ R1-R9 ・ P1-P5 | ✓ | ✓ | × | ✓ |
| プログラム2 | 10mのみ ・ R1-R5 ・ P1-P2&P5 | ✓ | × | ✓ | × |
| プログラム3 | 25m&50mのみ ・ R6-R9 ・ P3-P4 | ✓ | × | ✓ | × |
| プログラム4 | ショットガン ・ PT1-PT3 | ✓ | ✓ | × | ✓ |
| フォーリングターゲット 種目 (プログラムに追加的に 加えられる) | ・ FTR1 ・ FTR2 ・ FTP | ✓ | ✓ | ✓ | × |

1.2.2.2 パラリンピック大会及び地域大会の種目プログラムは、その大会の出場資格ガイドで確認される。

1.3 競技会の周期

1.3.1 競技会の周期は次のように採用される：

| 競技会 | 周期 | |
|------------|----------------|--------------------------------------------------|
| レベル1 承認競技会 | 毎年適用可能 | |
| レベル2 | ワールドカップ | 毎年 ・ 年あたり最大6競技会 ・ 認可の優先権はワールドカップ競技会に与えられる。 |
| | グランプリ | |
| | 地域大会 | |
| レベル3 | パラリンピック大会 | 4年毎 |
| | 世界選手権 | 2年毎 |
| | 世界選手権 (ショットガン) | 毎年 |
| | 地域選手権 | 2年毎 |

1.4 競技会の開催

1.4.1 レベル1及び2 競技会の開催要件の概要は、別表2及び3を参照。

1.4.2 世界パラ射撃連盟世界選手権の手順と最低要件の概要と全ての入札書類は、世界パラ射撃連盟のウェブサイトで見られる。

1.4.3 大会組織委員会 (LOC)

1.4.3.1 大会組織委員会 (LOC) は、競技会の管理に責任を負う組織である。

1.4.3.2 大会組織委員会は、NPCにより是認されなければならず、世界パラ射撃連盟による承認を前提とする機構を持たなければならない。

1.4.3.3 大会組織委員会は、世界パラ射撃連盟と共に、種目プログラムの取り決め、選手のクラ

1.2.2.1 The competition programmes recognised by World Shooting Para Sport at the varying competition levels are:

| Programme | Events included | Accepted at competition level(s) | | | |
|---------------------------------------------------------------------------|----------------------------------------------------------------------------------------------|----------------------------------|----------|------------|---------|
| | | Level 1 | Level 2 | | Level 3 |
| | | | WorldCup | Grand Prix | |
| Programme 1 | All events <ul style="list-style-type: none"> ▪ R1-R9 ▪ P1-P5 | ✓ | ✓ | x | ✓ |
| Programme 2 | 10m only <ul style="list-style-type: none"> ▪ R1-R5 ▪ P1-P2 & P5 | ✓ | x | ✓ | x |
| Programme 3 | 25m & 50m only <ul style="list-style-type: none"> ▪ R6-R9 ▪ P3-P4 | ✓ | x | ✓ | x |
| Programme 4 | Shotgun <ul style="list-style-type: none"> ▪ PT1-PT3 | ✓ | ✓ | x | ✓ |
| Falling Target events <i>(added additionally to the programme)</i> | <ul style="list-style-type: none"> ▪ FTR1 ▪ FTR2 ▪ FTP | ✓ | ✓ | ✓ | x |

1.2.2.2 The programme of events for the Paralympic Games and Regional Games will be confirmed in the Qualification Guide for such competitions.

1.3 Competition Cycle

1.3.1 The cycle for competitions will be adopted as follows:

| Competition | Cycle |
|----------------|----------------------------------------|
| Level 1 | Approved Competitions |
| Level 2 | World Cups |
| | Grand Prix |
| | Regionally Games |
| Level 3 | Paralympic Games |
| | World Championships (Rifle and Pistol) |
| | World Championships (Shotgun) |
| | Regional Championships |

1.4 Hosting competitions

1.4.1 For an overview of hosting requirements for Level 1 and 2 competitions, refer to Appendices 2 and 3.

1.4.2 An overview of the process and minimum requirements for World Shooting Para Sport World Championships plus the full Bid Package documentation, can be found on the World Shooting Para Sport website.

1.4.3 Local Organising Committee (LOC)

1.4.3.1 A Local Organising Committee (LOC) is the organisation responsible to manage a competition.

1.4.3.2 The LOC must be endorsed by the NPC and shall have its structure subject to approval by World Shooting Para Sport.

1.4.3.3 The LOC, in conjunction with World Shooting Para Sport, shall be responsible

ス分けの取り決め、競技会前と競技期間中の全ての技術用具と設備を含む全体の管理に責任を負わなければならない。

1.4.4 申請書

1.4.4.1 競技会開催意向表明申請書（レベル1及び2競技会）と入札文書（レベル3競技会）は、世界パラ射撃連盟のウェブサイトにある。

1.4.4.2 公認競技会の開催を申請するためには、大会組織委員会は、申請締め切り日までに関連する申請書を提出しなければならない：

| 公認競技会 | | 申請書提出の締め切り日 (提出された競技会日前の月) | |
|-------|----------------|-------------------------------|-------|
| | | 関心の表明 | 申請／入札 |
| レベル1 | 承認競技会 | 8カ月 | 6カ月 |
| レベル2 | ワールドカップ及びグランプリ | 18カ月 | 12カ月 |
| レベル3 | 世界選手権 | 30カ月 | 24カ月 |

1.4.4.3 全ての申請書は、世界パラ射撃連盟の裁量で審査される。

(a) 世界パラ射撃連盟は、申請者に申請の結果を文書で確認する。

(b) 申請が通れば、大会組織委員会は、開催合意書の規約条件に同意しなければならない。

1.4.5 競技会の管理

1.4.5.1 世界パラ射撃連盟は、世界選手権及びレベル2競技会を管理する権利を持つ。

1.4.5.2 世界パラ射撃連盟は、全ての公認競技会のための本規則及び規定を管理し施行する。

1.4.5.3 世界パラ射撃連盟は、(ISSF 規則及び規定の下の審判や他の役員に帰する問題を除き) 全ての問題に権限を持ち、大会を延期し、全ての大会運営のために採用された規則と一致した方向性を与える権限を持つ。

1.5 競技会参加申込

1.5.1 全選手は、どの公認競技会に参加するにも、彼らのそれぞれの NPC、もしくは、NPC により認定され世界パラ射撃連盟に承認された組織により申し込まなければならない。

1.5.2 NPC からの全参加申込は、競技会要項の中で設定された締め切り日までに受理されなければならない。参加申込の締め切りは、示された日の CET (中央ヨーロッパ時間) の真夜中である。

1.5.2.1 **人数による第1回参加申込**(レベル2とレベル3競技会)は、以下を含まなければならない：

- (a) 参加する選手とチーム役員の合計人数；と
- (b) その NPC が申込む個人種目と団体種目の数

1.5.2.2 **氏名による最終参加申込**は以下を含まなければならない：

- (a) 競技会で競技するために申し込む全選手の詳細；
- (b) 全選手の氏名と共に全ての個人と団体種目の参加申し込みの確認。

for the entire management of the competition, including the arrangement of the programme of events, arrangement for the Classification of athletes, all technical equipment and installation prior to and during competition.

1.4.4 **Applications**

1.4.4.1 Competition Hosting Expression of Interest Application Forms (Level 1 & 2 competitions) and Bid Package (Level 3 competitions) can be found on the World Shooting Para Sport website.

1.4.4.2 To apply to host a Recognised Competition, the LOC must submit the relevant application form by the applicable deadline:

| Recognised Competition | | Deadline for application submission (months prior to proposed competition date) | |
|------------------------|------------------------|------------------------------------------------------------------------------------|-----------------|
| | | Expression of Interest | Application/Bid |
| Level 1 | Approved Competition | 8 months | 6 months |
| Level 2 | World Cup & Grand Prix | 18 months | 12 months |
| Level 3 | World Championship | 30 months | 24 months |

- 1.4.4.3 All applications will be reviewed at the discretion of World Shooting Para Sport.
- (a) World Shooting Para Sport will confirm to the applicant in writing the result of the application.
 - (b) If an application is successful, the LOC must agree to the terms and conditions of a Hosting Agreement,

1.4.5 **Competition management**

- 1.4.5.1 World Shooting Para Sport shall have the right to manage World Championships and Level 2 competitions.
- 1.4.5.2 World Shooting Para Sport shall govern and enforce these Rules and Regulations for all Recognised Competitions.
- 1.4.5.3 World Shooting Para Sport shall have jurisdiction over all matters (not including those matters assigned to judges or other officials under the ISSF Rules and these Rules and Regulations) and shall have the power to postpone events and give directions consistent with rules adopted for conducting any event.

1.5 Competition Entries

- 1.5.1 All athletes must be entered by their respective NPCs or authorised organisations by the NPC and accepted by World Shooting Para Sport to participate in any Recognised Competition.
- 1.5.2 All entries from NPCs must be received by the deadlines as set out in the Competition Information Package. Close of entries is midnight CET on the date given.
 - 1.5.2.1 **First Entry by Number** (Level 2 and 3 competitions) must include:
 - (a) Total number of athletes and team officials participating; and
 - (b) Number of individual and team event entries the NPC will submit.
 - 1.5.2.2 **Final Entry by Name** must include:
 - (a) Full details of all athletes entered to compete in the competition;
 - (b) Confirmation of all individual and team event entries, with names of all athletes;

(c) 競技会に参加するチーム役員全員の確認（氏名と詳細）

(d) 宿泊、輸送、銃器情報を含む（該当する）全ての競技会の予約詳細。

1.5.3 参加資格は、各競技会の競技会要項と／もしくは、資格文書で定義される。

1.5.4 種目は、**(別表 1)**に明記されているように) 最低実施基準が技術会議の時間までに達しているスタートリストにそれを反映されている場合のみ実施可能と見なされる。

1.5.4.1 世界パラ射撃連盟は、人数による第 1 回参加申込締め切り日までに実施可能性が無いどの種目もあらかじめキャンセルする権利を留保し、LOC と NPC に適時、告知する。

1.5.5 参加人数の上限

1.5.5.1 各競技会で、種目毎のスタートの参加人数の上限が算定される；この算定は射場の収容能力と競技会スケジュールに基づく。

1.5.5.2 公認競技会で受領された登録は、以下のように定義される：

- (a) 'フル'参加者は、ファイナルに進出する資格があり、記録と順位を獲得できる資格のある選手である；そして
- (b) 'MQSのみ'の参加者は、MQS に認められる本選得点を獲得する資格のある選手であるが、種目のファイナルへの進出や直接枠配分、記録、順位を獲得することはできない。

1.5.5.3 競技会のタイプ毎、NPC 毎の参加人数の上限を以下にまとめる。

| 競技会 | | 登録の最大人数 | |
|------|---------------|-------------|-------------|
| | | 'フル'参加者 | 'MQSのみ'参加者 |
| レベル1 | 承認競技会 | 無制限 | 適用無し |
| レベル2 | ワールドカップとグランプリ | 種目毎、NPC毎に4名 | 無制限（収容数による） |
| | 地域大会 | 出場資格基準で定義 | 適用無し |
| レベル3 | 世界選手権 | 種目毎、NPC毎に4名 | 出場資格基準で定義 |
| | パラリンピック大会 | 資格基準で定義 | 適用無し |

1.5.5.4 オンライン登録システムを通じて 1 種目に 4 名を超える選手を申し込み時は、NPC は、オンライン登録出願の後、世界パラ射撃連盟に連絡をとり、どの選手が“フル”登録申し込みで、どの選手が“MQSのみ”かを確認しなければならない。

1.5.5.5 もし、スタートの最大人数に到達している場合、'MQSのみ'登録人数は制限される場合がある；そのような場合は、影響を受ける NPC は、直ちに世界パラ射撃連盟により告知され、'順番待ちリスト'が作成される。その結果、その後の登録のキャンセルがあった場合、順番待ちリストの登録が先着順に受け付けられる。

1.5.6 参加料

1.5.6.1 基本参加料

(a) 基本参加料は、全参加選手とチーム役員に対して LOC により課される。

(c) Confirmation (name and details) of all team officials participating at the competition; and

(d) All competition booking details (as applicable) including accommodation, transport and firearms information.

1.5.3 The entry criteria shall be defined in the Competition Information Package and/or Qualification Documentation for each competition.

1.5.4 An event will only be considered viable if the minimum viability criteria (as specified in **Appendix 1**) is met by the time of the technical meeting and reflected as such on the start list.

1.5.4.1 World Shooting Para Sport reserves the right to cancel in advance any events which are not viable by the first entry by number deadline and will inform the LOC and NPCs in a timely manner.

1.5.5 Maximum number of entries

1.5.5.1 At each competition, the maximum number of starts per event will be calculated; this calculation is based upon range capacity and the competition schedule.

1.5.5.2 The entries accepted at Recognised Competitions can be defined as:

(a) 'Full' participants are athletes eligible to progress to the final, and to obtain records and ranking; and

(b) 'MQS-only' participants are athletes eligible to obtain qualification scores to be recognised for MQS, but cannot progress to the event final or obtain direct quota allocation, records or rankings.

1.5.5.3 The limit of maximum number of entries per NPC per competition type can be summarised as follows:

| Competition | | Maximum number of entries | |
|-------------|------------------------|-----------------------------------|-----------------------------------|
| | | 'Full' participants | 'MQS only' participants |
| Level 1 | Approved competition | Unlimited | Not Applicable |
| Level 2 | World Cup & Grand Prix | 4 per NPC per event | Unlimited (pending capacity) |
| | Regional Games | Defined in Qualification Criteria | Not Applicable |
| Level 3 | World Championship | 4 per NPC per event | Defined in Qualification Criteria |
| | Paralympic Games | Defined in Qualification Criteria | Not Applicable |

1.5.5.4 When entering more than four athletes to an event via the Online Entry System, the NPC must contact World Shooting Para Sport after submitting the online entries, confirming which athletes are to be entered as "Full" entry and which as "MQS-only".

1.5.5.5 If the maximum number of starts is reached the number of 'MQS-only' entries may be limited; in such cases, affected NPCs will be notified by World Shooting Para Sport immediately, and a 'waiting list' may be established. Consequently, in case of subsequent entry cancellations, entries from the waiting list will be accepted on a first-come-first-served basis.

1.5.6 Entry Fees

1.5.6.1 Basic Entry Fee

(a) A Basic Entry Fee shall be charged by the LOC to all participating athletes and team officials.

(b) 基本参加料は、当該競技会の期間中のサービスに対する 1 人当たりのおおよその対価に従って LOC により計算される。

1.5.6.2 種目参加料（ワールドカップ及びグランプリ大会のみ）

(a) 基本参加料に加えて世界パラ射撃連盟は、レベル 2 競技会の選手と団体参加に対して定額の種目参加料を課する。

(b) * 種目参加料は、次のように課される：

・個人種目：1 個人種目につき 1 選手あたり 10 ユーロ

・団体種目：1 団体種目につき 1 団体あたり 20 ユーロ

1.5.6.3 基本参加料と種目参加料は、競技会一括情報で与えられた締め切り日までに LOC により徴収される。

1.5.6.4 LOC は、競技会終了後、30 日以内に種目参加料を IPC に送金しなければならない。

1.5.7 遅延参加申込

1.5.7.1 (氏名による最終参加申込締め切り日後に提出された) 遅延参加申込は、もし、それらが、(ISSF 規則に従って) 関連競技会に役員が到着する 3 日以上前に世界パラ射撃連盟により受理された場合のみ、考慮される。

1.5.7.2 遅延参加申込の依頼は、もし、そのような遅延参加申込が、(例として、競技会スケジュール、銃器許可手続きのための十分な時間内で) 適合すると判断されれば、LOC と世界パラ射撃連盟の裁量で受理される。50 ユーロの遅延参加料が課され、追加申し込み選手毎 LOC により保持される。

1.5.8 参加申込の変更

1.5.8.1 参加申込の変更は、負傷が医学的理由のみで、LOC との協議の上、世界パラ射撃連盟の裁量のみで同じ種目で受理される。NPC が依頼する交代登録は、世界パラ射撃連盟に承認のための裏付け書類を提出しなければならない。

1.5.8.2 その交代が、ISSF 規則のどの条項にも違反していなければ (例えば：複数の射群が団体競技で使用される場合、団体メンバーは、射群間で公平に配分されなければならない；そして、射座と交代配置付きのスタートリストが公開され、全ての種目の競技前トレーニング前日の 16 : 00 時までには配布されなければならない)、個人種目で既に登録済みのもう 1 人の選手による (団体種目のみの) 選手の交代は、(ISSF 規則に従って) その種目の予定された開始時間の 30 分前までに行うことができる。

1.5.9 キャンセル

1.5.9.1 各競技会のキャンセル日と方針は、各競技会要項で明確に公開され、守られなければならない。

1.5.9.2 最終キャンセル締め切り日後の予約や参加者のキャンセルを行うどのチームも、生じた全費用に対して責任を負う。

- (b) The Basic Entry Fee is calculated by the LOC according to the approximate price per person for services during the relevant competition.
- 1.5.6.2 **Event Entry Fee (World Cup and Grand Prix competitions only)**
- (a) In addition to the Basic Entry Fee, World Shooting Para Sport shall charge a fixed-price Event Entry Fee to Athletes and Teams participating in Level 2 competitions.
- (b) The Event Entry Fee shall be charged as follows:
- Individual events: EUR 10 per athlete entry per individual event;
 - Team events: EUR 20 per team entry per team event.
- 1.5.6.3 The Basic Entry Fee and Event Entry Fee will be collected by the LOC by the deadline given in the Competition Information Package.
- 1.5.6.4 The LOC shall transfer the Event Entry Fees to IPC no later than 30 days after the competition.
- 1.5.7 **Late Entries**
- 1.5.7.1 Late entry requests (submitted after the final entry by name deadline) will only be considered if they are received by World Shooting Para Sport no later than three days before the official arrival day of the relevant competition (in accordance with the ISSF Rules).
- 1.5.7.2 Late entry requests may be accepted at the discretion of the LOC and World Shooting Para Sport if it is deemed that such late entries can be accommodated (i.e. within the competition schedule, sufficient time for processing firearms permits); a late entry fee of **EUR 50** will be charged and retained by the LOC per additional athlete entered.
- 1.5.8 **Entry changes**
- 1.5.8.1 Replacement entries may be accepted in the same event, due only to injury or medical reason, at the sole discretion of World Shooting Para Sport, in consultation with the LOC. NPCs requesting replacement entries must submit supporting documents to World Shooting Para Sport for approval.
- 1.5.8.2 Substitution of an athlete (in a team event only) by another athlete, who is already registered in that individual event, can be made not later than 30 minutes before the scheduled start time for that event (in accordance with the ISSF Rules) provided the substitution does not contravene any provision of the ISSF Rules (for example: that if more than one relay is used in team competitions, then team members must be distributed equitably between the relays; and that start lists with firing point and relay allocations must be published and distributed not later than 16:00hrs on the day before pre-event training for any event).
- 1.5.9 **Cancellations**
- 1.5.9.1 The cancellation dates and policies for each competition will be clearly published in each Competition Information Package and must be adhered to.
- 1.5.9.2 Any teams cancelling any bookings or participants after the final cancellation deadline will be liable for all costs incurred.

1.5.10 選手の適格性

- 1.5.10.1 公認競技会で競技する資格を持つためには、全ての選手は以下に適合しなければならない：
- (a) IPC 国籍方針（IPC ハンドブックを参照）を守ること
 - (b) 最終参加申込締め切り日までに IPC にライセンス登録されていること
 - (c)（競技期間中いつでも携帯される）世界パラ射撃連盟 ID カードとライセンスカードを保持し；そして
 - (d) 競技会要項と、もしくは、出場資格ガイドの中で定義された関連競技会の資格基準を満たしていること。

1.5.11 最低資格得点

- 1.5.11.1 全ての選手は、レベル 3 競技会で競技する資格を持つためには、規定の MQS の達成が必要とされる。これらの大会の MQS は、世界パラ射撃連盟により定義され、各大会のための関連資格文書で公表される。
- 1.5.11.2 世界パラ射撃連盟・ワールドカップ、グランプリ、もしくは、承認競技会の競技では MQS は必要とされない。

1.6 国際的なクラス分け

- 1.6.1 国際的なクラス分けは、世界パラ射撃連盟・クラス分け規則及び規定に従って競技スタートの前に実施される。
- 1.6.2 競技の前に、クラス分けの実施が必要とされるそれらの選手のリストと時間割が作られる。選手と NPC は、彼らの予定時間が競技前の会議で世界パラ射撃連盟により適宜告知される。

1.7 競技前の会議

1.7.1 技術会議

- 1.7.1.1 各競技大会の開始前に、テクニカル・デレゲート、もしくは、審判長による管理下で、参加各国と LOC の代表による技術会議が開催されなければならない。
- 1.7.1.2 クラス分け手順の終了と技術会議の開始の間は、2 時間以上なければならない。

1.7.2 チームリーダー会議

- 1.7.2.1 技術会議の直後にチームリーダー会議が開催されてもよい。
- 1.7.2.2 チームリーダー会議は、世界パラ射撃連盟とチームリーダー／コーチ間の（特に競技会とは関連しない）一般的な技術事項を議論し、質問に応ずる非公式の会議である。

1.8 スタートナンバー

- 1.8.1 スタートナンバーは各選手に割り当てられ、全ての競技会リストと時間割に表記されなければならない。
- 1.8.2 選手のスタートナンバーはゼッケンに印刷されるが、これは、世界パラ射撃連盟により製作され LOC により印刷、配布される。
- 1.8.3（選手のゼッケンに ' (L) ' と表示される（装填手（Loader(s)）を使用する SH2 選手は、装填手のゼッケンも配布される。

1.5.10 Athlete Eligibility

- 1.5.10.1 To be eligible to compete at Recognised Competitions, all athletes must:
- (a) Adhere to the IPC Nationality Policy (see IPC Handbook);
 - (b) Be licensed by the IPC by the time of the final entry deadline;
 - (c) Have a valid World Shooting Para Sport ID card and license card (to be carried at all times during competitions); and
 - (d) Meet the relevant competition eligibility criteria, as defined in the Competition Information Package and/or Qualification Guide.

1.5.11 Minimum Qualifying Scores

- 1.5.11.1 All athletes will be required to reach set MQS to be eligible to compete in Level 3 Competitions and Regional Games. The MQS will be defined by World Shooting Para Sport for these events and published in the relevant Qualification Documentation for each competition.
- 1.5.11.2 There are no required MQS for competing in World Shooting Para Sport World Cup, Grand Prix or Approved Competitions.

1.6 International Classification

- 1.6.1 International Classification will be conducted prior to the start of a competition in accordance with the World Shooting Para Sport Classification Rules and Regulations.
- 1.6.2 Prior to the competition a list and timetable for those athletes required to be present for Classification will be created. Athletes and NPCs will be informed accordingly of their appointment time by World Shooting Para Sport in the pre competition meetings.

1.7 Pre-Competition Meetings

1.7.1 Technical Meeting

- 1.7.1.1 Before the start of each competition there must be a technical meeting with representatives of the participating countries and the LOC, supervised by the Technical Delegate or Chief Judge.
- 1.7.1.2 There must be no less than 2 hours between the completion of the Classification process and the start of the technical meeting.

1.7.2 Team Leaders' Meeting

- 1.7.2.1 Directly after the technical meeting a team leaders' meeting may be held.
- 1.7.2.2 The team leaders' meeting is an informal meeting between World Shooting Para Sport and the team leaders/coaches to discuss any general technical matters (related not specifically to the competition), and to address any questions.

1.8 Start Number

- 1.8.1 A start number must be assigned to each athlete and appear on all competition lists and timetables.
- 1.8.2 The athlete start numbers are printed on the bibs, which are produced by World Shooting Para Sport and printed and distributed by the LOC.
- 1.8.3 SH2 athletes who are permitted to use a (Loader(s)) (denoted by '(L)' on the athlete bib) will also be issued a loader bib.

1 総則

- 1.8.4 ゼッケンのサイズとデザインは、**別表 4** に示されているようになされなければならない。
- 1.8.5 ゼッケンは、選手（と／もしくは、装填手）が競技区域にいる時は常に目視できなければならない。
- 1.8.5.1 **背もたれ表記 A** の選手：（射撃椅子に背もたれが使用されない限り）ゼッケンは、選手の背中に着用されなければならない。（背もたれが使用される場合は、ゼッケンは、椅子の背もたれに表示されなければならない。）
- 1.8.5.2 **背もたれ表記 B もしくは C** の選手：ゼッケンは、（ゼッケンが、背もたれより上の座高表示テープの表示を覆い隠さないように）射撃椅子の背もたれに表示されなければならない。
- 1.8.5.3 **装填手** は、背中にゼッケンを着用しなければならない。ゼッケンは、（動かないように）シャツの上部と下部にピン止めで適切に固定されなければならない。
- 1.8.6 ゼッケンが、選手（と／もしくは、装填手）に配布されているが表示されていない場合、選手は、その種目の射撃を開始／続行できない場合がある。

1.9 技術上の抗議と上訴

- 1.9.1 本規則及び規定の中の技術規則のいかなる違反も、本規則及び規定と ISSF 規則に従って扱われる。
- 1.9.2 技術事案に関する全ての抗議と上訴は、（世界パラ射撃連盟・ウェブサイトで利用可能な）世界パラ射撃連盟公式文書と申請書に従って扱われなければならない。
- 1.9.3 クラス分け事案に関する全ての抗議と上訴は、世界パラ射撃連盟・クラス分け規則及び規定に従って扱われなければならない。
- 1.9.4 もし、抗議、もしくは、上訴が拒否された場合、抗議料は、世界パラ射撃連盟により保持される。

1.10 失格

- 1.10.1 選手、チーム役員、チームメンバー、もしくは、他の個人は、もし、世界パラ射撃連盟の合理的な意見があれば、世界パラ射撃連盟により、ペナルティを課される場合がある。それらは、
 - 1.10.1.1 フェアプレーの精神の違反、もしくは、彼／彼女の公式な職責を果たす中で委員会メンバー、役員や審判を侮辱した場合；もしくは
 - 1.10.1.2 世界パラ射撃連盟、IPC、他の国際連盟と／もしくは、競技開催者の信用を失墜させるような行為をすること。
- 1.10.2 これらの規則及び規定、もしくは、ISSF 規則により対応できない状況では、世界パラ射撃連盟テクニカル・デレゲートによって“臨機応変”に対処される。結果は、世界パラ射撃連盟に報告され、更なる行動が世界パラ射撃連盟の裁量でなされる。
 - 1.10.2.1 競技期間中、対応する世界パラ射撃連盟・テクニカル・デレゲートがいない状況では、（もし、出席していれば）クラス分け委員長と協力する審判長が IPC 及び、可能であれば LOC と協議してテクニカル・デレゲートの仕事を遂行する。

- 1.8.4 The bib size and design must be as shown in **Appendix 4**.
- 1.8.5 The bib must be visible at all times when the athlete (and/or Loaders) is on the field of play.
 - 1.8.5.1 Athletes with **backrest score A**: the bib must be worn on the back of the athlete (unless the shooting chair used has a back, in which case bib must be displayed on the back of the chair);
 - 1.8.5.2 Athletes with **backrest score B or C**: the bib must be displayed on the back of the shooting chair (as the bib cannot obscure the view of the free sitting height marking tape).
 - 1.8.5.3 **Loaders**: must wear the bib on their back. The bib must be properly fixed/pinned (so as not to move around) at the top and bottom to the shirt.
- 1.8.6 In the case that the bib is issued to an athlete (and/or Loaders) but not displayed, the athlete may not commence/continue to shoot in the event.

1.9 Technical Protests and Appeals

- 1.9.1 Any violation of the technical rules in these Rules and Regulations will be handled in accordance with these Rules and Regulations and the ISSF Rules.
- 1.9.2 All protests and appeals, regarding technical matters must be handled in accordance with the ISSF Rules using World Shooting Para Sport official documentation and forms (available on World Shooting Para Sport website).
- 1.9.3 All protests and appeals, regarding Classification matters must be handled in accordance with the World Shooting Para Sport Classification Rules and Regulations.
- 1.9.4 If a protest or appeal is denied the protest fee will be retained by World Shooting Para Sport.

1.10 Disqualification

- 1.10.1 An athlete, team official, team member or any other individual may be penalised by World Shooting Para Sport, s, if, in the reasonable opinion of World Shooting Para Sport, they:
 - 1.10.1.1 Contravene the spirit of fair-play or offend members of any committee, officials or judges in the course of his/her official duties; or
 - 1.10.1.2 Behave in a manner which brings into disrepute World Shooting Para Sport, the IPC, any International Federation and/or the organisers of a competition.
- 1.10.2 Situations that are not covered by these Rules and Regulations or the ISSF Rules will be addressed on a “case by case” basis by the World Shooting Para Sport Technical Delegate. The outcome will be reported to World Shooting Para Sport and further actions may be taken at World Shooting Para Sport’s discretion.
 - 1.10.2.1 In situations when there is no World Shooting Para Sport Technical Delegate available during the competition, the Chief Judge in partnership with the Chief Classifier (if in attendance) will fulfil the task of the Technical Delegate in consultation with the IPC and, where possible, the LOC.

1.11 コーチの指図

- 1.11.1 競技中、コーチは、もし、射場役員により許されれば、選手の要請で射線に近づくことが許される。
- 1.11.1.1 (もし、射場役員により許可されれば) トレーニング及び準備時間の時だけコーチは彼らの要請で射線に近づくことが許される。

1.12 成績

- 1.12.1 全ての世界パラ射撃連盟大会の採点手順は、ISSF 規則に記述の方法に従わなければならない。
- 1.12.2 もし、世界パラ射撃連盟公式成績及び標的システム提供者が競技会を支援していない場合：
 - 1.12.2.1 競技会の終了後 7 日以内に世界パラ射撃連盟に競技会成績を提供するのは、LOC の責任である；そして
 - 1.12.2.2 公式世界パラ射撃連盟電子成績の様式（エクセル方式）が使用されなければならない。
 - 1.12.2.3 **成績ブック**
 - 1.12.2.4 成績ブックは、テクニカルデレゲート、成績、計時、採点（RTS）審判、世界パラ射撃連盟、LOC により調整されなければならない。
 - 1.12.2.5 世界パラ射撃連盟公式様式が使用されなければならない。
 - 1.12.2.6 成績ブックは、競技会終了後 2 日以内に世界パラ射撃連盟により公表されなければならない。

1.13 ランキング

- 1.13.1 世界パラ射撃連盟は、選手によって達成された順位と成績両方を考慮したポイントシステムに基づいて種目ごとにシーズン最優秀選手を決定するための世界及び地域ランキングを維持する。
- 1.13.1.2 ランキングは、ローリング基準で算定される。全ての世界パラ射撃連盟競技会は、年間のランキングで算定される。パラリンピック大会と世界選手権は 2 年間ランキング得点に残る。このローリング・ランキングは、1 年前から決定日に至る全ての競技会を含む（例：2017 年 4 月 15 日のランキング得点は、2016 年 4 月 15 日から 2017 年 4 月 15 日までの競技会を含む）。
- 1.13.2 ライセンスを受け、'再検査 (Review) '、もしくは、'確定 (Confirmed) 'のスポーツクラスステータスを持つ選手のみがランキングの目的で公認される成績を得ることが出来る。

1.13.3 実技ポイント

- 1.13.3.1 各レベル 2 とレベル 3 競技会后、選手は、彼等の成績に基づく成績ポイントを獲得する。
- 1.13.3.2 選手は、彼等の成績ポイントにより降順でランクされる。
- 1.13.3.3 成績ポイントは、競技会の 1 位から 8 位までの選手のみに割り当てられる。
- 1.13.3.4 成績ポイントは、競技会成績の承認に従って割り当てられ、次の評価に基づいて算定される：
 - (a) **評価 A** (ランキングポイント) - 本選とファイナルラウンドで達成した順位に基づく；
 - (b) **評価 B** (競技会の重要性) - 競技会のレベルと重要性に基づく；

1.11 Coaches' instruction

- 1.11.1 During competition, coaches are permitted to approach the starting line at the request of the athlete, if allowed by the range official.
 - 1.11.1.1 Only during training and preparation time are coaches permitted to approach the line at their own request (if permitted by the range official).

1.12 Results

- 1.12.1 Scoring procedures for all World Shooting Para Sport events must be followed as described in the ISSF Rules.
- 1.12.2 If the World Shooting Para Sport Official Results and Target System Provider is not supporting the competition:
 - 1.12.2.1 it is the responsibility of the LOC to provide the competition results to World Shooting Para Sport by no later than 7 days of the end of the competition; and
 - 1.12.2.2 The official World Shooting Para Sport electronic result template (Excel format) must be used.
 - 1.12.2.3 **Result Book**
 - 1.12.2.4 The result book must be coordinated by the Technical Delegate, Results, Timing, and Scoring (RTS) Jury, World Shooting Para Sport and the LOC.
 - 1.12.2.5 The World Shooting Para Sport official template must be used.
 - 1.12.2.6 The result book must be published by World Shooting Para Sport within 2 days of the end of competition.

1.13 Rankings

- 1.13.1 World Shooting Para Sport shall maintain world and regional rankings to determine the best performing athletes per event per season based on a point system by considering both the rank and the result achieved by the athletes.
- 1.13.1.2 Rankings will be calculated on a rolling basis. All World Shooting Para Sport competitions will count in the rankings for 1 year. Paralympic Games and World Championships will remain in the rankings for 2 years. The rolling ranking will include all competitions from 1 year ago to the day (Example: on 15 April 2017, scores will include competitions from 15 April 2016-15 April 2017).
- 1.13.2 Only athletes who are licensed and have a Sport Class Status 'Review' or 'Confirmed' can have their results recognised for ranking purposes.
- 1.13.3 **Performance Points**
 - 1.13.3.1 After each Level 2 and 3 competition, athletes will obtain performance points based on their performance.
 - 1.13.3.2 Athletes will be ranked in descending order according to their performance points.
 - 1.13.3.3 Performance points will only be allocated to athletes who rank 1 to 8 in the competition.
 - 1.13.3.4 Performance points will be allocated following the ratification of the competition results, and are calculated based on the following values:
 - (a) **Value A** (rank points) - based on the rank achieved in the qualification and final rounds;
 - (b) **Value B** (competition weighting) - based on the level and significance of the competition;

(c) **評価C** (本選成績ポイント) - 選手によって達成された(競技会年の1月1日の)その種目の世界記録により分割された本選得点に基づく；

1.13.3.5 合計成績ポイントは、小数点第2位まで計算され、公表される(四捨五入する)。

1.13.4 有効期間

1.13.4.1 割り当てられた成績ポイントが有効性を維持する期間は、競技会のレベルと重要性に従う：

| 競技会 | 符号 | 有効期間 (シーズン) |
|-------------------|-----|----------------|
| パラリンピック大会 | PG | 2 |
| 世界選手権 | WCH | 2 |
| 地域大会(地域ランキングのみ有効) | RG | 1 |
| ワールドカップ | WC | 1 |
| グランプリ | GP | 1 |

1.13.4.1 パラリンピック大会と世界選手権で獲得されたポイントは、ランキングシステムで競技会の日から2年間有効性を維持する。

1.13.4.2 他の全てのレベル2及び3競技会で獲得された成績ポイントは、ランキングシステムで1年間有効となる。

1.13.5 評価A(順位ポイント)

1.13.5.1 割り当てられた評価'A'は、本選、ファイナルラウンド両方で選手が達成した順位により決定される。

1.13.5.2 点数評価は、本選ラウンド(評価A1)とファイナルラウンド(評価A2)の順位を基に割り当てられる：

| 順位 | 本選ラウンドポイント (A1) | ファイナルラウンドポイント (A2) |
|----|--------------------|-----------------------|
| 1位 | 11 | 50 |
| 2位 | 10 | 40 |
| 3位 | 9 | 30 |
| 4位 | 8 | 20 |
| 5位 | 7 | 18 |
| 6位 | 6 | 16 |
| 7位 | 5 | 14 |
| 8位 | 4 | 12 |

1.13.5.3 評価Aは、本選とファイナルの順位ポイントの合計(評価A1+A2)として計算される。

$$\text{本選順位ポイント (A1)} + \text{ファイナル順位ポイント (A2)} = \text{評価A}$$

1.13.5.4 ファイナルが実施されない非パラリンピック種目では、順位算定上、ゼロ評価がファイナル順位ポイント(評価A2)に割り当てられる。

1.13.5.5 本選1-8位の順位にもかかわらず、ファイナルでDNS(開始せず)の選手の種目では、順位算定では、ファイナル順位ポイント(評価A2)にはゼロの評価が割り当てられる。

1.13.6 評価B(競技会の重要性)

1.13.6.1 割り当てられる評価Bは、競技会のレベルと重要性により変化する：

(c) **Value C** (qualification result points) - based on the qualification score achieved by the athlete, divided by the world record (as of 01 January of the competition year) in that event.

1.13.3.5 The total performance points will be calculated and published to 2 decimal places (mathematically rounded).

1.13.4 **Duration of validity**

1.13.4.1 The time for which the allocated performance points remain valid will vary according to the level and significance of the competition:

| Competition | Code | Duration of validity (seasons) |
|------------------------------------------------------------|------|--------------------------------|
| Paralympic Games | PG | 2 |
| World Championships | WCH | 2 |
| Regional Games (<i>only valid for Regional Rankings</i>) | RG | 1 |
| World Cup | WC | 1 |
| Grand Prix | GP | 1 |

1.13.4.1 Points obtained at the Paralympic Games and World Championships will remain valid in the ranking system for 2 years from the date of competition.

1.13.4.2 Performance points obtained at all other Level 2 and 3 competitions will be valid in the ranking system for one year.

1.13.5 **Value A (Rank Points)**

1.13.5.1 The Value ‘A’ allocated will be determined by the rank an athlete achieves, both in the qualification and final rounds.

1.13.5.2 A point value is allocated based on the rank in the Qualification Rounds (value A1) and Final Round (value A2):

| Rank | Qualification Round Points (A1) | Final Round Points (A2) |
|----------|---------------------------------|-------------------------|
| 1st rank | 11 | 50 |
| 2nd rank | 10 | 40 |
| 3rd rank | 9 | 30 |
| 4th rank | 8 | 20 |
| 5th rank | 7 | 18 |
| 6th rank | 6 | 16 |
| 7th rank | 5 | 14 |
| 8th rank | 4 | 12 |

1.13.5.3 Value A is calculated as a sum of the points for the qualification and final ranking (values A1 + A2).

$$\text{Qualification Rank Points (A1)} + \text{Final Rank Points (A2)} = \text{Value A}$$

1.13.5.4 For non-Paralympic events where no finals are conducted, in the ranking calculations a value of zero will be assigned for the Final Rank Points (value A2).

1.13.5.5 In the event that an athlete ranks 1-8 in qualification but is DNS (Did Not Start) in the final, in the ranking calculations a value of zero will be assigned for the Final Rank Points (value A2).

1.13.6 **Value B** (competition weighting)

1.13.6.1 The Value B allocated will vary according to the level and significance of the competition:

| 競技会 | 符号 | 評価B |
|-----------|-----|-----|
| パラリンピック大会 | PG | 10 |
| 世界選手権 | WCH | 8 |
| 地域大会 | RG | 6 |
| ワールドカップ | WC | 6 |
| グランプリ | GP | 4 |

1.13.7 評価C (本選成績ポイント)

- 1.13.7.1 割り当てられる評価Cは、選手によって達成される本選得点で、(競技会年の1月1日現在の) その種目の世界記録により割られる。
- 1.13.7.2 世界及び地域順位の両方には、世界記録が使用される。

$$\frac{\text{本選得点}}{\text{世界記録}} = \text{評価C}$$

1.13.8 算定

- 1.13.8.1 競技会毎の成績ポイントは、評価A、B、Cを一緒に掛けて算定される。

$$\text{評価A (順位ポイント)} \times \text{評価B (競技会の重要性)} \times \text{評価C (本選成績ポイント)} = \text{技術ポイント}$$

1.14 記録

- 1.14.1 世界、地域、ジュニア記録は、世界パラ射撃連盟種目 R1-R9 及び P1-P5 で達成される。
- 1.14.2 パラリンピック大会と地域大会記録は、該当種目のパラリンピック/地域大会でのみ達成される。
- 1.14.3 レベル2、もしくは、レベル3 競技会で獲得された得点だけが、記録公認として適格となる。
- 1.14.4 テクニカル・デレゲートは、記録が裁可され公認されるために、競技会の終了時、記録報告申請書を提出しなければならない。
- 1.14.5 ジュニア記録
- 1.14.5.1 ジュニア記録は、世界記録レベルのみで公認される。
- 1.14.5.2 ジュニア記録の獲得が適格であるためには、選手は、該当競技会の年の12月31日に21歳未満でなければならない。
- 1.14.6 記録の定義
- 1.14.6.1 獲得可能な世界パラ射撃連盟記録は以下の通りである：

| 記録 | タイプ | 符号 | 記述 |
|----------|-----|-----------|--------------------------------------------------------------------------------------------------------------|
| 世界記録 | 新 | WR | a) パラリンピック種目 ：ファイナルの成績のみによる該当種目のファイナルで達成される記録。 b) 非パラリンピック種目 ：本選成績のみによる該当種目の本選ラウンドで達成される記録。 |
| | タイ | EWR | |
| ジュニア世界記録 | 新 | WRJ | |
| | タイ | EWRJ | |
| 地域記録 | 新 | [Region] | |
| | タイ | E[Region] | |

| Competition | Code | Value B |
|----------------------------------------------------------|------|---------|
| Paralympic Games | PG | 10 |
| World Championships | WCH | 8 |
| Regional Games <i>(only valid for Regional Rankings)</i> | RG | 6 |
| World Cup | WC | 6 |
| Grand Prix | GP | 4 |

1.13.7 Value C (qualification result points)

1.13.7.1 The Value C allocated is the Qualification Score achieved by the athlete, divided by the World Record in that event (as of 01 January of the competition year).

1.13.7.2 For both World and Regional Rankings, the World Record will be used.

$$\frac{\text{Qualification Score}}{\text{World Record}} = \text{Value C}$$

1.13.8 Calculation

1.13.8.1 Performance points per competition are calculated by multiplying together Values A, B and C.

| | | | | | | |
|--------------------------|---|------------------------------------|---|------------------------------------------|---|--------------------|
| Value A (Rank points) | × | Value B (Competition weighting) | × | Value C (Qualification result points) | = | Performance Points |
|--------------------------|---|------------------------------------|---|------------------------------------------|---|--------------------|

1.14 Records

1.14.1 World, regional and junior records may be established in World Shooting Para Sport events R1-R9 and P1-P5.

1.14.2 Paralympic Games and Regional Games records may be established only at the Paralympic/Regional Games in the relevant events.

1.14.3 Only scores obtained at Level 2 or 3 competitions will be eligible for records recognition.

1.14.4 The Technical Delegate must submit the record report form at the end of the competition in order for records to be ratified and recognised.

1.14.5 Junior records

1.14.5.1 Junior records will be recognised at world record level only.

1.14.5.2 To be eligible to obtain junior records, athletes must be under the age of 21 on 31 December of the year of the relevant competition.

1.14.6 Records definitions

1.14.6.1 The obtainable World Shooting Para Sport records can be described as:

| Record | Type | Code | Description |
|---------------------|-------|-----------|-------------------------------------------------------------------------------------------------------------------------------------------------|
| World Record | New | WR | a) Paralympic events: record to be established in the final of the relevant event using the finals result only; |
| | Equal | EWR | |
| Junior World Record | New | WRJ | b) Non-Paralympic events: record to be established in the qualification round of the relevant event using the qualification result only. |
| | Equal | EWRJ | |
| Regional Record | New | [Region] | |
| | Equal | E[Region] | |

| | | | |
|-------------|----|------------|------------------------------------------------------------------------------------------------------|
| 本選記録 | 新 | QR | c) パラリンピック種目 ：本選成績のみによる該当種目の本選ラウンドで達成される記録。 d) 非パラリンピック種目 ：非パラリンピック種目で達成される本選記録は無い。 |
| | タイ | EQQR | |
| ジュニア本選記録 | 新 | QRJ | |
| | タイ | EQQRJ | |
| 地域本選記録 | 新 | Q[Region] | |
| | タイ | EQ[Region] | |
| 団体記録 | 新 | TR | e) 団体記録は、指名された3名の団体メンバーの本選合計得点による団体種目で達成される。 |
| | タイ | ETR | |
| パラリンピック記録 | 新 | PR | f) パラリンピック記録は、ファイナルの成績のみによる該当種目のパラリンピック大会ファイナルで達成される。 |
| | タイ | EPR | |
| パラリンピック本選記録 | 新 | PQR | g) パラリンピック本選記録は、本選成績のみによる該当種目のパラリンピック大会本選ラウンドで達成される。 |
| | タイ | EPQR | |
| 地域大会記録 | 新 | GR | h) 大会記録は、ファイナル成績のみによる該当種目の該当地域大会ファイナルで達成される。 |
| | タイ | EGR | |
| 地域大会本選記録 | 新 | GQR | i) 大会本選記録は、本選成績のみによる該当種目の該当地域大会本選ラウンドで達成される。 |
| | タイ | EGQR | |

2 服装と用具

2.1 ISSF ドレスコードの順守

- 2.1.1 競技区域と式典の場所にいる全ての人々は、ISSF ドレスコードを順守しなければならない。
- 2.1.2 選手は、以下の規則 2.2 に定める世界パラ射撃連盟特定ドレスコード条項に従わなければならない。

2.2 世界パラ射撃連盟特定ドレスコード条項 (ジャケット、ズボン、履物)

2.2.1 射撃ジャケット

- 2.2.1.1 射撃ジャケットの最大長は、前部は腿より下、後部はクッションの上面より下に長くなってはならない。
- 2.2.1.2 ジャケットの長さは、立射姿勢で計測されなければならない。
- 2.2.1.3 選手は、競技中、射撃ジャケットのどの部分の上にも座ってはならない。
- 2.2.1.4 SH1B、SH1C および SH2 のライフル選手は、世界パラ射撃連盟規定のジャケットを使用しなければならない。

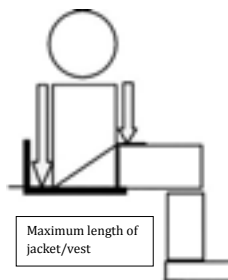

| | | | |
|-------------------------------------|-------|------------|------------------------------------------------------------------------------------------------------------------------------------------------------------------|
| Qualification Record | New | QR | c) Paralympic events: record to be established in the qualification round of the relevant event using the qualification result only; |
| | Equal | EQR | |
| Junior Qualification Record | New | QRJ | d) Non-Paralympic events: there will be no qualification record established in non-Paralympic events. |
| | Equal | EQRJ | |
| Regional Qualification Record | New | Q[Region] | |
| | Equal | EQ[Region] | |
| Team Record | New | TR | e) Team records will be established in team events using the combined qualification scores of the 3 nominated team members. |
| | Equal | ETR | |
| Paralympic Record | New | PR | f) Paralympic records will be established in the Paralympic Games Final of the relevant event using the finals result only. |
| | Equal | EPR | |
| Paralympic Qualification Record | New | PQR | g) Paralympic qualification records will be established in the Paralympic Games qualification round of the relevant event using the qualification result only. |
| | Equal | EPQR | |
| Regional Games Record | New | GR | h) Games records will be established in the relevant Regional Games final of the relevant event using the finals result only. |
| | Equal | EGR | |
| Regional Games Qualification Record | New | GQR | i) Games qualification records will be established in the relevant Regional Games qualification round of the relevant event using the qualification result only. |
| | Equal | EGQR | |

2 Apparel and Equipment

2.1 Compliance with ISSF Dress Code

- 2.1.1 All persons on the field of play and ceremonies area must adhere to the ISSF dress code.
- 2.1.2 Athletes must also comply with the World Shooting Para Sport Specific Dress Code provisions as set out in Rule 2.2 below.

2.2 World Shooting Para Sport Specific Dress Code Provisions (Jackets, Trousers & Footwear)

2.2.1 Shooting Jackets

- 2.2.1.1 The maximum length of the shooting jacket may not be longer than down to the lap in front and down to the top of the cushion in back.
- 2.2.1.2 The length of the jacket will be measured in standing shooting position.
- 2.2.1.3 The athlete must not sit on any part of their shooting jacket during competition.
- 2.2.1.4 SH1B, SH1C and SH2 rifle athletes must use a World Shooting Para Sport jacket.

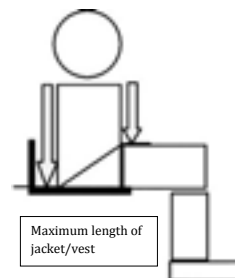

2 服装と用具

- 2.2.1.5 SH1A ライフル選手は、ISSF 規定のジャケットを使用しても良い。
以下の状況では、ISSF 規則に従う。

| 姿勢 | スタイル | 規定 |
|----|-----------------------|-----------------------------|
| 膝射 | ISSF姿勢による射撃 | 許可：ISSF規則によるジャケットの使用。 |
| | 射撃椅子からの射撃 | 許可：最上部の1個のジャケットボタンだけで閉じられる。 |
| 伏射 | ISSF姿勢による射撃 | 許可：ISSF規則によるジャケットの使用。 |
| | 射撃椅子からの射撃 | 許可：最上部の1個のジャケットボタンだけで閉じられる。 |
| 立射 | 高い椅子、もしくは、 立位からの射撃 | 許可：ISSF規則によるジャケットの使用。 |
| | 射撃椅子からの射撃 | ISSFジャケットは許可されない。 |

- 2.2.1.6 1 射手につき、最大1着の世界パラ射撃連盟規定のジャケットと1着のISSF 規定のジャケットが各競技会の用具検査で承認されなければならない。

2.2.1.7 ボタンなしのジャケット

- (a) ジャケットにボタンが無い場合でも、ジャケットは、世界パラ射撃連盟規則 2.2.1.1 と 2.1.1.2 に合致した形状でなければならない。
(b) ボタンの代わりにジッパー付きのジャケットの場合、前合わせは、審判による目視で検査される。

2.2.2 射撃ズボン

- 2.2.2.1 射撃ズボンは、SH1B、SH1C、および全てのSH2の選手で禁止される。

- 2.2.2.2 射撃ズボンは、高い椅子か立位での立射姿勢、もしくは、ISSF 規則で規定されているISSF 姿勢の膝射姿勢で撃つSH1Aの選手には認められる。

- 2.2.2.3 義足の選手は、(射撃椅子からの)膝射と伏射では、以下の場合であれば、射撃ズボンを着用したままでいることが認められる：

- (a) 彼らが、義足を外さないとズボンを脱ぎない場合；そして
(b) ズボンの脚部のジッパーとウエストバンドは姿勢を取る時は開いていなければならない。

2.2.3 履物

- 2.2.3.1 履物は、競技区域の全ての人々に着用されなければならない。

- 2.2.3.2 選手は、もし、正当な医学的理由があれば、矯正履物、もしくは、他のISSF 規定に準拠しない履物(例：サンダル)の着用が認められる。

- (a) そのような例外は、クラス分けパネルにより査定と決定がなされ、選手のクラス分け及びライセンスカードに記録される。
(b) そのような履物は、用具検査で柔軟性は検査されない。

2.3 用具

- 2.3.1 選手は、本規則及び規定とISSF 規則に適合する用具のみを使用しなければならない。競技会役員が、選手に不公平な優位性を与える可能性がある、もしくは、本規則及び規定で明白に認められないとみなす用具は禁止される。

2.2.1.5 SH1A rifle athletes may use a ISSF jacket

In accordance with the ISSF Rules, in the following circumstances:

| Position | Style | Regulation |
|-----------------|---------------------------------------------|-----------------------------------------------------------|
| Kneeling | Shooting as per ISSF position | Permitted: Jacket usage as per ISSF Rules |
| | Shooting from a shooting chair | Permitted: only the top one jacket button may be fastened |
| Prone | Shooting as per ISSF position | Permitted: Jacket usage as per ISSF Rules |
| | Shooting from a shooting chair | Permitted: only the top one jacket button may be fastened |
| Standing | Shooting from a high stool or free-standing | Permitted: Jacket usage as per ISSF Rules |
| | Shooting from a shooting chair | ISSF jacket not permitted |

2.2.1.6 A maximum of 1 World Shooting Para Sport jacket and 1 ISSF jacket per athlete must be approved by equipment control in each competition.

2.2.1.7 Jackets without buttons

(a) Even if the jacket has no buttons, the jacket must be shaped in accordance with World Shooting Para Sport Rules 2.2.1.1 and 2.2.1.2.

(b) In case a jacket as a zipper instead of buttons the overlap will be visually checked by the Jury.

2.2.2 Shooting Trousers

2.2.2.1 Shooting Trousers are prohibited for SH1B, SH1C and all SH2 athletes.

2.2.2.2 Shooting trousers are permitted for SH1A athletes shooting in the standing position from a high stool or free-standing position or in the kneeling position as per the ISSF position set out in the ISSF Rules.

2.2.2.3 Athletes with lower limb prosthesis are permitted to keep their shooting trousers on in the kneeling (from a shooting chair) and prone position, only if:

(a) They are unable to remove their trousers without removing their prosthesis; and

(b) The leg zippers and waistband of the trousers are open when in position.

2.2.3 Footwear

2.2.3.1 Footwear must be worn by all persons on the field of play.

2.2.3.2 An athlete may be permitted to wear orthopaedic footwear or other non-ISSF dress code compliant footwear (e.g. sandals) if there is a valid medical reason.

(a) Such exceptions will be assessed and decided by the Classification Panel and recorded on the athlete's Classification and License Cards.

(b) Such footwear will not be tested for flexibility during equipment control.

2.3 Equipment

2.3.1 Athletes must use only equipment that complies with, and is in accordance with these Rules and Regulations and the ISSF Rules. Any equipment that: competition officials deem may give an athlete an unfair advantage or is not expressly permitted in these Rules and Regulations is prohibited.

2 服装と用具

- 2.3.2 全ての用具は、選手により提供されなければならない。
- 2.3.3 選手と彼等の用具は、彼等の射座と射線の後ろの指定された区域内に置かれなければならない。
 - 2.3.3.1 ISSF 規則に従って許可されるライフル・レストスタンドの例外が認められてもよい。
- 2.3.4 (高い椅子を含まない) 射撃椅子から撃つ選手は、銃身の中心線は、(床から計測して) 150cm を超えてはならない。
- 2.3.5 SH2 選手は、手のグリップ性を高めるためライフルに、そして、ジャケットのグリップ性を高めるためバットプレートに素材を追加することが認められる。但し：
 - 2.3.5.1 素材は、選手とライフルの自由な動きができるようでなければならない。
 - 2.3.5.2 ライフルは、指定された寸法内を維持する必要がある。
 - 2.3.5.3 適応は、規則 2.3.1 を守らなければならない。

2.4 用具検査

- 2.4.1 チームリーダーとコーチは、選手の用具と服装が本規則及び規定と ISSF 規則に準拠しているかの保証に等しく責任を負う。
- 2.4.2 ISSF の用具は、ISSF 規則に従って検査される。
- 2.4.3 世界/パラ射撃連盟特定用具
 - 2.4.3.1 '世界/パラ射撃連盟特定用具' は以下のように定義される：
 - ・くくりつけ
 - ・義肢
 - ・射撃テーブル
 - ・補正ブロック
 - ・10cm ブロック
 - ・射撃椅子
 - ・SH2 ライフル支持スタンド
 - ・装填器具 (ピストル)
 - ・引き金延長と改造
 - 2.4.3.2 世界/パラ射撃連盟特定用具検査は、本規則及び規定に従ってなされる。
 - 2.4.3.3 選手は、各競技会の開始前の公式検査と承認のための世界/パラ射撃連盟特定用具と服装の提出に責任を負う。この手順の一部として：
 - ・選手は、彼等の有効な選手 ID カードとライセンスカードの両方を提示しなければならない；そして
 - ・用具検査票 (別表 5) は完了され、全ての関連団体により署名されなければならない。
 - 2.4.3.4 各選手の世界/パラ射撃連盟特定用具は、各種目のスタートに先立って、射線上で競技会役員により検査されても良い。
 - 2.4.4 ランダム用具検査が、競技の直後、用具検査役員によってなされる。

2.5 くくりつけ

- 2.5.1 選手は、安定性を得るために、競技中にストラップをつかんだり触れることは許されない。
- 2.5.2 ストラップは、幅が 5cm を超えてはならない。

- 2.3.2 All equipment must be supplied by the athlete.
- 2.3.3 Athletes and their equipment must be within the designated area of their firing point and behind the firing line.
 - 2.3.3.1 An exception may be made for rifle resting stands, which will be permitted in accordance with the ISSF Rules.
- 2.3.4 For athletes shooting from a shooting chair (not including a high stool), the centreline of the barrel must not exceed more than 150cm (measured from the floor).
- 2.3.5 SH2 athletes are permitted to add material that gives increased grip for the hands on the rifle, and on the butt plate to increase the grip on the jacket. However:
 - 2.3.5.1 The material must still allow free movement of the athlete and rifle;
 - 2.3.5.2 The rifle needs to remain within the specified dimensions; and
 - 2.3.5.3 The adaption must adhere to Rule 2.3.1.

2.4 Equipment Control

- 2.4.1 Team leaders and coaches are equally responsible for ensuring that athletes' equipment and apparel comply with these Rules and Regulations and the ISSF Rules.
- 2.4.2 ISSF equipment will be checked in accordance with the ISSF Rules.
- 2.4.3 **World Shooting Para Sport-specific equipment**
 - 2.4.3.1 'World Shooting Para Sport-specific equipment' is defined as:
 - Strapping
 - Shooting chair(s)
 - Prosthesis
 - SH2 rifle support stand
 - Shooting table(s)
 - Loading device (Pistol)
 - Compensating block
 - Trigger extensions and adaptations
 - 10cm block
 - 2.4.3.2 World Shooting Para Sport-specific equipment checks will be done in accordance with these Rules and Regulations.
 - 2.4.3.3 The athlete is responsible for submitting World Shooting Para Sport-specific equipment and apparel for official inspection and approval before the start of every competition. As part of this process:
 - The athlete must present both their valid Athlete ID card and license card; and
 - The Equipment Control Sheet (**Appendix 5**) must be completed and signed by all relevant parties.
 - 2.4.3.4 Each athlete's World Shooting Para Sport-specific equipment may be checked by competition officials on the line prior to the start of each event.
- 2.4.4 Random equipment checks will be done by the equipment control officials directly after an event.

2.5 Strapping

- 2.5.1 The athletes are not allowed to hold or touch the straps when competing to gain stability.
- 2.5.2 Straps must not exceed 5cm in width.

2 服装と用具

- 2.5.3 膝下：膝下で1箇所射撃椅子にくくりつけることが認められる。
- 2.5.4 膝上：脚は、膝上で一緒に1箇所にくくりつけても良いが、椅子にくくりつけてはならない。
- 2.5.5 膝上で（義肢を使わない）2箇所の切断のSH1/SH2Aの選手の場合、ストラップを基部に交差して椅子にくくりつけることが認められる。

2.6 引き金の延長と改造

- 2.6.1 ISSF 規則のとおり、引き金の様式／形状は、（‘前端’と‘前端的最大厚（幅）’の深さに関して ISSF 規則で述べられているような）寸法の限度内である限り、個人的な選択である。
- 2.6.2 引き金の形状は自由である；しかし、引き金は、安全を維持し、許可される寸法内に維持されなければならない。
 - 2.6.2.1 **引き金の延長**：標準の引き金と比較して修正されているが、ISSF 規則の寸法以内で用心鉄に保護されている引き金。
 - 2.6.2.2 **引き金の改造**：標準の引き金と比較して修正されており、用心鉄および ISSF 規則の寸法の外に出ている引き金。
 - (a) 選手は、引き金の改造を使用するための医学的理由がなければならない；
 - (b) これは、（提案された引き金の改造の安全な使用に関してテクニカル・デレゲートと協議しての）技術評価の間、世界パラ射撃連盟・クラス分けパネルによって審査および承認され、選手のクラス分け及びライセンスカードに記録されなければならない。
- 2.6.3 引き金の改造は、選手のクラス分けカードに指定されれば、認められる。
- 2.6.4 引き金の改造は、用心鉄の寸法の外部にある全ての引き金、もしくは、引き金の修正である（別表 6 を参照）。

2.7 射撃椅子

- 2.7.1 “射撃椅子”とは、射手が撃つために座る全ての物である。これは、車椅子、腰掛け、椅子、シート、高い腰掛けを含む。
 - 2.7.1.1 高い腰掛けとは、選手が、床に彼／彼女の足を置いて、選手の大腿部の中央までの高さと同しいかそれより高い座面に座る射撃椅子のことである。大腿部の中央までの高さは、（大腿骨に沿って測定される）膝関節から股関節までの半分の長さである。いかなる争議も、テクニカル・デレゲートによる絶対的な裁量で解決される。
- 2.7.2 全ての射撃椅子は、用具検査で射撃姿勢をとる選手と共に検査され、競技前と競技中もしくはその直後、射線での抜き打ち検査が課される。
- 2.7.3 射撃椅子として使用される車椅子は、射座での射撃を“固定または固定解除”するための機械的道具が使用されてはならない。

- 2.5.3 Below knee: it is permitted to have 1 below knee strap to the shooting chair.
- 2.5.4 Above knee: the legs may be strapped together once above the knees but not to the chair.
- 2.5.5 In the case of SH1/SH2A athletes with double above-knee amputation (and not using prosthesis), a strap across the stumps and strapped to the chair is permitted.

2.6 Trigger extensions and adaptations

- 2.6.1 In accordance with the ISSF Rules, the style/shape of a trigger is a personal choice as long as it stays within the boundary of the given dimensions (as stated in the ISSF Rules regarding 'Depth of fore-end' and 'Maximum thickness (breadth) of the fore-end').
- 2.6.2 The shape of the trigger is free; however the trigger must remain safe and stay within the permitted dimensions.
 - 2.6.2.1 **Trigger extension:** triggers that have modifications compared to standard triggers, but are inside the dimensions of the ISSF Rules and protected by a trigger guard.
 - 2.6.2.2 **Trigger Adaptions:** triggers that have modifications compared to standard triggers, and are outside of the trigger guard and dimensions of the ISSF Rules.
 - (a) Athletes must have a medical reason to use a trigger adaptation;
 - (b) This must be reviewed and approved by a World Shooting Para Sport Classification Panel during a Technical Assessment (in consultation with the Technical Delegate, regarding the safe use of the proposed trigger adaptation) and recorded on the athlete's Classification and License Cards.
- 2.6.3 Trigger adaptations are permitted, if specified on the athlete's classification card.
- 2.6.4 Trigger adaptations are all triggers or trigger amendments that are outside of the dimensions of the trigger guard (see **Appendix 6**).

2.7 Shooting Chairs

- 2.7.1 "Shooting Chair" is any object on which an athlete sits to shoot. This includes wheelchairs, stools, chairs, seats and high stools.
 - 2.7.1.1 High stools are Shooting Chairs when the athlete sits with his/her feet on the ground, with a seat at a height equal to or higher than the athlete's mid-thigh height. The mid-thigh height is the mid-measurement between the knee joint to the hip joint (measured along the femur bone). Any disputes will be resolved by the Technical Delegate in his/her absolute discretion.
- 2.7.2 All Shooting Chairs will be checked with the athlete in the shooting position during equipment control and will be subject to spot checks on the shooting line before, during or immediately after the competition.
- 2.7.3 For wheelchairs used as Shooting Chairs, there must be no use of mechanical tools to "lock or unlock" a shooting on their firing point.

2 服装と用具

2.7.4 種目ごとの肘掛、サイドボード、テーブルの指針は以下の通り要約される。

| 姿勢 | 肘掛け | サイドボード | テーブル |
|----|------------------------------------------------------------------------------|--------------------------------------|------------------------------------------------------------|
| 膝射 | 肘掛がテーブルに付属して使用されている場合は認定されるが、肘掛は、追加的な体幹の支持、もしくは、安定性を提供してはならない（規則3.2.1.2を参照）。 | 認定されない。 | 認定されるが、テーブルの枠は、いかなる方法でも追加的な支持、安定性を提供してはならない（規則3.2.1.2を参照）。 |
| 伏射 | 肘掛がテーブルに付属して使用されている場合は認定される。 テーブルボードに付属して使用されない射撃椅子の肘掛けは外さなければならない。 | 認定されるが、追加的な体幹の支持、もしくは、安定性を提供してはならない。 | 認定される。 (但し、規則3.2.2.1で規定されるように制限付きで) |
| 立射 | 認定されない。 | 認定されない。 | 認定されない。 |

2.7.5 ハンドル、サイドポストは、背もたれの高さを超えてはならない。

2.7.6 車椅子の車輪の高さは、座位、選手の腰の高さを超えてはならない。

2.7.7 骨盤もしくは脊椎の安定性を得るために射撃椅子にいかなる物質を追加することも、射撃椅子の構造を改修し、その結果、不正な優位性を得ることも認められない。

2.7.7.1 特別な事情の下で、クラス分けパネルは、特殊な脊椎の生理的条件を克服するための特別な背もたれを許可しても良い（特別な事情は、選手のライセンスカードに記載されなければならない）。

2.7.8 選手は、骨盤もしくは脊椎の安定性を得たり、サイドポストもしくは射撃椅子の車輪に寄りかかって不正な優位性を得てはならない。

2.7.8.1 胸部の脇はサイドポストに触れても良い；しかし、選手が脊椎の追加的な安定性を得るためにサイドポストを使用することは認められない。

(a) 脊椎は、選手が射撃姿勢にある時は、ポストに接触してはならない。

2.7.9 座面のパッド/クッション：

2.7.9.1 5cmより薄いクッションは全て認められる。

2.7.9.2 5cmより厚いクッションは、選手が射撃姿勢で座るとき、深さが最大 5cmまで圧縮可能な場合に限り認められる。

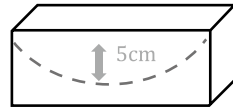

2.7.9.3 (上部に圧縮性のあるクッション付きの座高を調整するために使用される圧縮性のない補完材/ブロックから成る) 重ねられたクッションは認められる。しかし、上述の通り、選手が射撃姿勢で座る時は、圧縮性のある部分は、深さ最大 5cmのみ圧縮可能でなければならない。



2.7.9.4 クッションの圧縮性の検査は用具検査で完了され、射線でも検査される。

2.7.4 The guidelines for armrests, sideboards and table per discipline are summarised below.

| Position | Armrests | Sideboards | Table |
|-----------------|-----------------------------------------------------------------------------------------------------------------------------------------------------------------|----------------------------------------------------------------------------------|---------------------------------------------------------------------------------------------------------------------|
| Kneeling | Authorised only if the armrests are used to attach the table, however, the arm rests must not provide additional trunk support or stability (see Rule 3.2.1.2). | Not authorised. | Authorised, however the table frame must not provide additional support or stability in any way (see Rule 3.2.1.2). |
| Prone | Authorised only if the armrests are used to attach the table. The arm(s) of the shooting chair which are not used to attach the table/board must be removed. | Authorised, however they must not provide additional trunk support or stability. | Authorised (however with restrictions as stipulated in Rule 3.2.2.1). |
| Standing | Not authorised. | Not authorised. | Not authorised. |

2.7.5 Handles and side posts may not exceed the height of the backrest.

2.7.6 The height of the wheels of the wheelchair may not exceed the height of the athlete's hip when in the sitting position.

2.7.7 It is not permitted to add any material or modify the structure of the Shooting Chair to gain stability of the pelvis or the spine and thus gain an unfair advantage.

2.7.7.1 Under special circumstances the Classification Panel may allow a special backrest to overcome a specific physiological condition of the spine (special circumstances must be written on the athlete license card).

2.7.8 Athletes must not lean on the side posts or wheels of their Shooting Chairs to gain stability of the pelvis or the spine and thus gain unfair advantage.

2.7.8.1 The sides of the torso may touch the side posts; however it is not permitted for athletes to use the side posts to gain additional stability of the spine.

(a) The spine must not be in contact with the post when the athlete is in the shooting position.

2.7.9 **Seating pad/cushion:**

2.7.9.1 All cushions thinner than 5cm are permitted.

2.7.9.2 Cushions thicker than 5cm are permitted only if they are compressible to a maximum depth of 5cm when the athlete is sitting in the shooting position.

2.7.9.3 Stacked cushions (consisting of a non-compressible booster/block – used to adjust the level the sitting height, with a compressible cushion on top) are permitted. However, as stated above, the compressible cushion part must be compressible only to maximum depth of 5cm when the athlete is sitting in the shooting position.

2.7.9.4 Testing of the compression of the cushion is completed at equipment control, and may also be checked on the line.

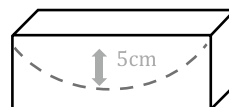

2 服装と用具

2.7.10 座角と背もたれの角度

2.7.10.1 座角と背もたれの角度は、自由である；しかし、車椅子の軸線は左右に水平（±5度）でなければならない。

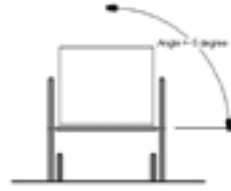

2.7.11 背もたれのたるみ

2.7.11.1 背もたれは、固いか、柔軟性のある素材で作られなければならない：

(a) 柔軟性のある素材で作られた背もたれ：背もたれの最大のたるみ（伸び）（背もたれの垂直のサイドポスト前側から背もたれの最深部までの間隔）は8cmを超えてはならない；

(b) 固い素材で作られた背もたれ：背もたれは、平面かカーブ状の表面でも良い；しかし、背もたれの最大のたるみ（カーブの深さ）（背もたれの垂直サイドポスト前側から背もたれの最深部までの間隔）は3cmを超えてはならない。もし、背もたれに伸縮性のある素材が取り付けられている場合も、カーブの最大の深さは、素材が圧縮された状態で、認められた3cmの深さを超えてはならない。

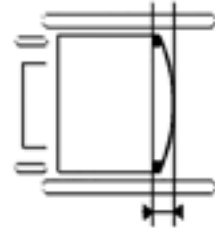

Slack:
< 8cm (flexible backrest), or;
< 3cm (hard backrest)

2.7.11.2 背もたれのたるみは、選手が、車椅子で射撃姿勢を取った状態で測定される。

2.7.12 目視可能な背中の高さ

2.7.12.1 スコア A

- ・ 競技者が撃発の間に休息するような、どんな高さの背もたれが射撃椅子に取り付けられても良い；
- ・ 撃つときは、選手と背もたれの間が明確に離れていなければならない。

2.7.12.2 スコア B

- ・ 選手の背中の全長の最低60%が背もたれの上にあることが必要；
- ・ 測定は、椎骨 C7 の中心 - 椎骨隆起でなされる。
- ・ 測定は、選手のクラス分け及びライセンスカードに '目視可能な背中の高さの最小値' として記録される。

2.7.12.3 スコア C

- ・ 測定は、椎骨 C7 の中心 - 椎骨隆起でなされる。
- ・ 測定は、選手のクラス分けカードとライセンスカードに '目視可能な背中の高さの最小値' として記録される。

2.7.12.4 背もたれのどの部分も、選手のライセンスカードに明記された目視可能な背中の高さの最小値より高くなってはならない。

2.7.12.5 技術役員は；

(a) 各選手の目視可能な背中の高さを測定し、それが、選手のクラス分け及びライセンスカードに示された目視可能な背中の高さの最小値より短くないことを確保する；

(b) 選手の射撃ジャケットの背中に目視可能な背中の高さを示すための1枚のテー

2.7.10 Sitting angle and backrest angle

2.7.10.1 The sitting angle and backrest angle is free; however the axis of the wheelchair from side-to-side must be horizontal (± 5 degrees).

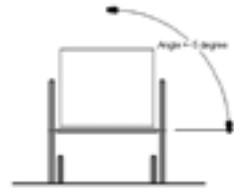

2.7.11 Backrest slack

2.7.11.1 The backrest may be made of hard or flexible material:

(a) **Backrests made from flexible material:** the maximum slack (stretch) of the backrest (the distance from the front of the vertical side posts of the backrest to the deepest part of the backrest) shall not exceed 8cm;

(b) **Backrests made from hard material:** the backrest may be flat or with a curved surfaced; however the maximum slack (depth of the curve) of the backrest (the distance from the front of the vertical sides of the backrest to the deepest part of the backrest) shall not exceed 3cm. If the backrest is upholstered with compressible material, the maximum depth of the curve must still not exceed the permitted depth of 3cm when the material is compressed.

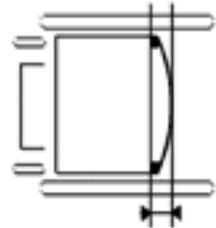

Slack:
 < 8cm (flexible backrest), or;
 < 3cm (hard backrest)

2.7.11.2 Backrest slack is to be measured with the athlete in the Shooting Chair in the shooting position.

2.7.12 Visible Free Height

2.7.12.1 Score A

- A back-support of any height may be fitted to the Shooting Chair in such a way that competitors may take a rest against it between shots;
- There must be clearly no contact between athlete and back-support when firing.

2.7.12.2 Score B

- A minimum of 60% of the total back length of the athlete needs to be above the backrest;
- The measurement will be taken the middle of vertebra C7 - vertebra prominence
- The measurement will be recorded on the athlete's Classification and Licence Cards as the minimum 'Visible Free Height'.

2.7.12.3 Score C

- The measurement will be taken the middle of vertebra C7 - vertebra prominence.
- The measurement will be recorded on the Athlete's Classification and License Cards as the minimum 'Visible Free Height'.

2.7.12.4 No part of the backrest may be higher than the minimum Visible Free Height as specified in the athlete's license card.

2.7.12.5 Technical officials shall:

(a) Measure the Visible Free Height of each athlete and ensure that it is not shorter than the minimum Visible Free Height indicated on the athlete's Classification and Licence Cards;

(b) Place a piece of tape on the back of the athletes' shooting jacket to indicate the

プを張り付ける（目視可能な背もたれの高さは、テープの下端によって示される）。テープは、常に目視できなければならない。

2.8 射撃テーブル

2.8.1 ライフル種目

2.8.1.1 大きさ - (形状や形態に関わらず) 射撃テーブルの全ての構成部分は、以下の通りでなければならない:

- (a) 直径90cmを超えない大きさで;
- (b) 射座の寸法内に納まること。

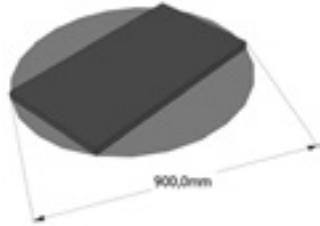

2.8.1.2 形状

- (a) 射撃テーブルは、小さな物の落下を防ぐために小さな直立した淵を設けても良い（ただし、選手の追加的な安定もしくは支持に使われてはならない）。
- (b) 射撃テーブルの形状は自由である。
- (c) テーブルの形状が（'U字'のように）湾曲している場合、湾曲の形状は、選手の胴体より広くなければならず、そのため、選手の腹部の左右の側は、伏射姿勢では、同時にテーブルに触れてはならない。

2.8.1.3 外観 - 射撃テーブルは:

- (a) 射撃椅子に取り付けられているか、そのみで立っていてもよい;
- (b) 1個のテーブルもしくは複数の小さな個別のテーブルでも良い;
- (c) 2つもしくはそれ以上の小さな個別のテーブルが使用される場合:
 - i. それらは、1つの安定した台を提供するような方法で連結してもしくは一緒に置かなければならない;
 - ii. テーブルの連結した表面は、規定通りの射撃テーブルとして全ての要件（寸法、角度、形状）を満たさなければならない。

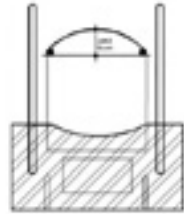

2.8.1.4 角度

2.8.1.5 射撃テーブルは、(テーブルの中心で測定して) 床と水平か、同じ角度でなければならない。

- (a) ± 5 度の変化が許される。
- (b) 腕の長さが同じでない選手は、伏射姿勢の射撃で短い腕の下に補正ブロックを使用することが認められる。これは、クラス分けパネルにより査定され、もし認められれば、選手のクラス分け及びライセンスカードに記される。

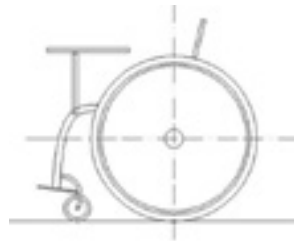

2.8.1.6 **支持** - 射撃テーブルは、伏射姿勢を除き、いかなる方法でも身体に支持や安定性を得るために使用されてはならない。

Visible Free Height (the Visible Free Height will be indicated by the bottom edge of the tape). The tape must be visible at all times.

2.8 Shooting Tables

2.8.1 Rifle events

2.8.1.1 **Size** - all components of the shooting table (regardless of shape or form) must:

- (a) Be of a size no larger than 90cm in diameter;
- (b) Remain within the firing point dimensions.

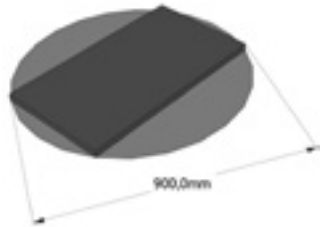

2.8.1.2 Shape

- (a) Shooting tables may have a small upstanding edge fitted to prevent small items from falling (but in no way may be used for additional stability or support of the athlete);
- (b) The shape of the shooting table is free;
- (c) If the shape of the table is curved (as in 'U-Form'), the shape of the curve must be wider than the athlete's torso, so that the left and right side of the athlete's abdomen cannot touch the table at the same time when in the prone position.

2.8.1.3 **Form** - shooting tables may:

- (a) Either be attached to the Shooting Chair or free standing;
- (b) May consist of a single table, or a multiple small individual tables;
- (c) If two or more small individual tables are used:
 - i. They must be joined or placed together in such a way as to provide one stable platform; and
 - ii. The combined surface of the tables must meet all requirements as specified for shooting tables (size, angle, shape).

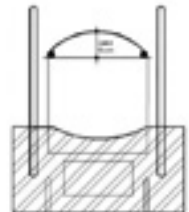

2.8.1.4 Angle

2.8.1.5 The shooting table must be horizontal or at the same angle as the floor (measured at the centre of the table).

- (a) A variation of ± 5 degrees is allowed.
- (b) Athletes with uneven upper limbs may be permitted to use a compensating block under the shorter limb when shooting in the prone position. This shall be assessed by the Classification Panel and marked on the athlete's Classification and License Cards if permitted.

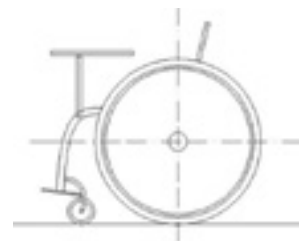

2.8.1.6 **Support** - the shooting table must not be used to gain support or stability for the body in any way, except for in the prone position.

2 服装と用具

- (a) 伏射姿勢では、テーブルは支持を提供してよい（ただし、選手は、椅子の左もしくは、右側で腹部の安定性を得ることは許されない）。

2.8.1.7 **貼り付け** - テーブルもしくはボードに、最大 2cm 厚の伸縮性のある素材を貼り付けても良い。

- (a) テーブルの素材は、両肘で均一な厚さでなければならない；そして
(b) テーブル、ボード、もしくは、貼り付けられた素材に窪みをつけることは認められない。

2.8.1.8 **膝射姿勢の肘を支持するテーブル** - 膝射姿勢の肘の支持の最大面は、直径 10cm である。この支持は、以下からなりうる：



- (a) 小さい射撃テーブル（表面の直径 10cm）；もしくは、
(b) 大きな射撃テーブルに追加で据え付けられた支持（以後 '10cm ブロック'）：直径 10cm で少なくとも厚さ 20mm の取り外し可能なボード。

2.8.1.9 **射撃スタンドによる支持** - 追加された別のボードもしくは、テーブルは支持スタンドとして許される。

2.8.2 ピistol種目

2.8.2.1 射場のベンチが床に固定されていて、選手が、ピistolを置いたり装填するのに十分近づけない、もしくは、ベンチが、そのようにデザインされ、選手の射撃姿勢が妥協を強いられ、装填手順を安全に操作できないような競技では、追加の小さなテーブルの使用が認められる：

- (a) 追加のテーブルは、用具検査に提出されなければならない。
(b) 用具検査ジュリーは、臨機応変に査定を下し、追加の小さなテーブルの使用が認められるかどうかを確認する；
(c) テーブルの使用は、射線上で審判により検査され、テーブルが選手により安全な方法で使用されているかを確認する。

2.8.2.2 (もし認められれば) 追加のテーブルは、次の仕様でなければならない：

- (a) 最大の大きさは 30cm × 30cm ；
(b) 最大の高さは 100cm ；
(c) テーブルは、決して、射撃姿勢を取る選手に追加的な支持を提供するものであってはならない。

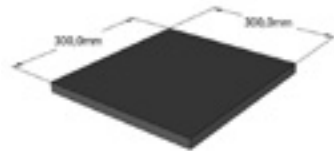

2.9 SH2 支持スタンド

2.9.1 全ての SH2 選手は、ライフルの重量を支えるための承認された支持スタンド(別表 7 を参照)を使用する。

2.9.2 クラス分けパネルは、選手が、ライフルの支持に、弱いかもしくは強いスプリングのどちらかを使用して良いかを識別する目的で、スポーツクラス SH2 の選手の射撃する腕(ライフルを肩付けするのに使用する腕)の筋力を査定する。

2.9.3 選手の査定得点に応じて、彼らは、サブクラス；'a' 'b' を割り当てられる。

(a) In the prone position, the table can provide support (but athletes are not allowed to gain stability on the left or right side of the chair with the abdomen).

2.8.1.7 **Upholstering** - The table or board may be upholstered with compressible material of a maximum thickness of 2cm.

(a) The material on the table must be of uniform thickness for both elbows; and

(b) It is not permitted to make a hollow in the table or board or in the upholstered material.

2.8.1.8 **Elbow support table in the kneeling position** - the maximum surface for support of the elbow in the kneeling position is 10cm in diameter. This support can be from:

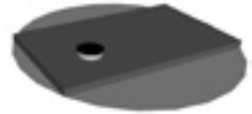

(a) A small shooting table (10cm surface diameter); or

(b) An additional mounted support (hereafter '10cm block') added to the larger shooting table: a removable board with a diameter of 10cm and a thickness of at least 20mm.

2.8.1.9 **Shooting stand support** – An additional separate board or table may be allowed for the shooting stand.

2.8.2 Pistol events

2.8.2.1 In the event that the range bench is fixed to the ground so the athlete cannot get close enough to rest and load the pistol, or the bench is designed in such a way that means the athletes' shooting position is compromised and cannot safely operate the loading procedure, the use of an additional small table may be permitted:

(a) The additional table must be presented at equipment control;

(b) The Equipment Control Jury will make an assessment on a case by case basis and will confirm if the use of an additional small table will be permitted;

(c) The use of the table will check on the line by the Jury to confirm that the table is used in a safe manner by the athlete.

2.8.2.2 The additional table (if permitted) must be within the following specifications:

(a) Maximum size of 30cm x 30cm;

(b) Maximum height of 100cm;

(c) The table must in no way provide additional support to the athlete in the shooting position.



2.9 SH2 Support stands

2.9.1 All SH2 athletes will use an approved support stand (see **Appendix 7**) to support the weight of the rifle.

2.9.2 The Classification Panel will assess muscle power in the shooting arm (arm used to shoulder the rifle) for athletes in Sport Class SH2 for the purpose of identifying if the athlete may use a weak or a strong spring on the rifle support.

2.9.3 Depending on the athlete's assessment score, they will be allocated a subclass; 'a' or 'b'.

2 服装と用具

- 2.9.4 このサブクラスは、選手のクラス分けカード及びライセンスカードに記録され、どちらのスプリングを選手が支持スタンドに使用して良いかが決まる：

| サブクラス | スプリングの性質 |
|-------|--------------------------------|
| a | 弱いスプリング（白いプラスチック部品）=最低35mmの柔軟性 |
| b | 強いスプリング（黒いプラスチック部品）=最低25mmの柔軟性 |

- 2.9.5 射撃スタンドは、テーブルに取り付けても三脚上に取り付けても良い。
- 2.9.6 他のどのような支持もしくは機械装置もライフルの支持として使用されてはならない。
- 2.9.7 どのような装置や素材も、固定位置にもしくは射撃スタンドに対してライフルを保持するため、ライフルもしくは支持スタンドに取り付けてはならない。
- 2.9.8 選手の手は、スプリングの前に置いたり、射撃時にスプリングの動きを妨げてはならない。
- 2.9.9 射撃スタンドのピンとスプリングは、前後に垂直でなければならない。
- 2.9.10 支持スタンドの底部は、短くすることが許される。残りの長さは、用具検査時、支持スタンドの柔軟性の検査ができるように少なくとも20mmあることが必要である。

2.9.11 ヨーク（ライフル保持具）

- 2.9.11.1 ライフルは、同時にヨークの両側面に触れてはならない。
- 2.9.11.2 ヨークは、ライフルストックの幅より少なくとも1cm広くなければならない。
- 2.9.11.3 射撃グローブの表面と同等で、ヨークの測定を妨げない限り、ヨークの内部に素材を追加することは許される。

2.9.12 バランス点

- 2.9.12.1 ライフルのバランス点は、用具検査で印を付けられなければならない。ライフルは、ライフル支持スタンドのバランス点の±5cmに置かれなければならない。前後10cmの範囲が印される。ヨーク全体が10cmの範囲内になければならない。
- 2.9.12.2 ガス、もしくは、圧縮空気式エアライフルのバランス点は、フル充填で測定される。
- 2.9.12.3 支持スタンド上部の合計重量は、200グラム未満でなければならない。スプリングは、公式世界パラ射撃連盟承認モデルでなければならない（別表7を参照）。

2.9.13 スプリングの柔軟性の検査バー（別表7）

- 2.9.13.1 スプリングの柔軟性検査の重量と許容誤差は以下の通り：
- ・バー1) 250グラム+2-0（ゼロ調整に使用される）
 - ・バー2) 720グラム+0-2（柔軟性検査に使用される）
- 2.9.13.2 全てのスプリングは、競技前に用具検査で検査されなければならない。
- (a) スプリングが最初の検査で不合格の場合、その後の3度の検査が、更に3度実施されなければならない；
- (b) その後の各検査は、(印が付けられた自由回転位置から時計回りに90度ずつ3回転して)異なる位置のスプリングで実施されなければならない。
- (c) 不合格であった方向には印が付けられ、競技中はその方向が選手に向けられる。
- 2.9.13.3 全てのスプリングは、自由に回転し、スプリングが検査を合格した箇所に印が付けられなければならない。そして、そのスプリングは競技中はこの同じ位置で使用されなければならない。

2.9.4 This subclass will be recorded on the athlete's Classification and License Cards and determines which spring the athlete shall use in their support stand:

| Subclass | Spring Characteristics |
|----------|---------------------------------------------------------------|
| a | WEAK SPRING (white plastic part) = flexibility minimum 35mm |
| b | STRONG SPRING (black plastic part) = flexibility minimum 25mm |

- 2.9.5 The shooting stand may be fixed to the table or on a tripod.
- 2.9.6 No other support or mechanical devices may be used as a support for the rifle.
- 2.9.7 No device or substance may be attached to the rifle or the shooting stand in order to hold the rifle in a fixed position in, or against the shooting stand.
- 2.9.8 The athlete's hands must not be placed in front of the spring or interfere with the operation of the spring when firing a shot.
- 2.9.9 The pin and the spring of the shooting stand must be in vertical position, front to back.
- 2.9.10 It is allowed to shorten the bottom part of the support stand. The remaining length needs to be at least 20mm, so that it will be possible to check the flexibility of the support stand during equipment control.
- 2.9.11 **Yoke (rifle holder)**
- 2.9.11.1 The rifle may not contact both sides of the yoke at the same time.
- 2.9.11.2 The yoke must be at least 1cm wider than the width of the rifle stock.
- 2.9.11.3 It is allowed to add material inside the yoke as long as it is comparable to the surface of a shooting glove and doesn't interfere with the yoke measurements.
- 2.9.12 **Point of balance**
- 2.9.12.1 The point of balance of the rifle must be marked at equipment check. The rifle must be placed ± 5 cm of its point of balance on the rifle support stand and the total 10cm range must be marked. The complete yoke must be within the 10cm range.
- 2.9.12.2 The point of balance on gas or compressed air rifles will be measured with full containers.
- 2.9.12.3 The total weight of the upper part of the support stand must be less than 200 grams. The spring must be an official World Shooting Para Sport approved model (see **Appendix 7**).
- 2.9.13 **Test bar for spring flexibility (Appendix 7)**
- 2.9.13.1 Weight and tolerances for testing the flexibility of the springs are:
- Bar 1) 250 Grams +2 - 0 (used for zeroing)
 - Bar 2) 720 Grams +0 - 2 (used to test the flexibility)
- 2.9.13.2 All springs must be checked at equipment control prior to competition.
- (a) If a spring fails at the first testing, a further 3 subsequent tests must be conducted for up to 3 subsequent tests;
- (b) Each subsequent test must be conducted with the spring in a different position (3 rotations by 90 degrees clock-wise from the marked open turn).
- (c) The fail side of the spring must be marked and facing the athlete during competition.
- 2.9.13.3 All springs must have the open turn and must be marked in the position at which the spring passes the test, and the spring must be used in this same position during the competition.

3 ライフル規則

2.9.14 支持スタンド部品の正確な寸法と仕様は、世界パラ射撃連盟ウェブサイト¹で利用できる。

3 ライフル規則

3.1 種目と時間

3.1.1 全てのライフル種目の時間は、本規則及び規定と ISSF 規則に従う。

3.1.2 公認競技会は、次のライフル種目で構成される：

| 種目 | 種目名 | 性別 | クラス | 発射数 | 時間 電子標的 | 時間 ターゲットキャリア及び 監的壕による競技会 |
|----|-------------|----|-----|----------------------|------------|--------------------------------|
| R1 | 10mエアライフル立射 | 男子 | SH1 | 60 | 1:15 | 1:30 |
| R2 | 10mエアライフル立射 | 女子 | SH1 | 40 | 0:50 | 1:00 |
| R3 | 10mエアライフル伏射 | 混合 | SH1 | 60 | 0:50 | 1:00 |
| R4 | 10mエアライフル立射 | 混合 | SH2 | 60 | 1:15 | 1:30 |
| R5 | 10mエアライフル伏射 | 混合 | SH2 | 60 | 1:00 | 1:10 |
| R6 | 50mライフル伏射 | 混合 | SH1 | 60 | 0:50 | 1:00 |
| R7 | 50mライフル3姿勢 | 男子 | SH1 | 40膝射 40伏射 40立射 | 2:45 | 3:15 |
| R8 | 50mライフル3姿勢 | 女子 | SH1 | 20膝射 20伏射 20立射 | 1:45 | 2:00 |
| R9 | 50mライフル伏射 | 混合 | SH2 | 60 | 1:00 | 1:10 |

3.1.3 R3、R4、R5 種目では、他の選手への妨害を避けるため、少なくとも3つに1つの射座を空にすることが推奨される。この事案の最終決定は、テクニカル・デレゲートによってなされる。

3.1.4 R7 と R8 種目では、1人のコーチ/チームメンバーが、姿勢間の切り換え時間に手伝えることが認められる；しかし、選手は、姿勢の切り換えを主導しかつ積極的に参加しなければならない。

3.1.5 使用されない用具や追加された椅子が、射撃区域に残されてはならない。

3.1.6 選手は、彼等の用具を置くために椅子を使用してはならない。

3.1.7 ファイナル

3.1.7.1 種目の計時に関する ISSF 規則は、SH2 種目以外の全てのファイナルに適用される。

(a) SH2 種目では、選手紹介に続く準備時間が、3分に延長される。

3.1.7.2 選手紹介時：

(a) SH1 選手は、シューティングスタンド上、もしくは、斜めの位置にライフルを置かなければならない；

(b) SH2 選手は、(装填手の補助員と共に) 彼等のライフルをテーブル/ベンチの上に置かなければならない；

- 2.9.14 The exact dimensions and specifications of the support stand parts are available on the World Shooting Para Sport website.

3 Rifle rules

3.1 Events and times

- 3.1.1 All rifle event times are in accordance with these Rules and Regulations and the ISSF Rules.
- 3.1.2 Recognised Competitions may comprise the following rifle events:

| Event | Discipline | Gender | Class | Shots | Time Electronic Targets | Time Target carriers & pit-operated competitions |
|-----------|------------------------|--------|-------|----------------------------------------|-------------------------|--------------------------------------------------|
| R1 | 10m Air rifle standing | Men | SH1 | 60 | 1:15 | 1:30 |
| R2 | 10m Air rifle standing | Women | SH1 | 40 | 0:50 | 1:00 |
| R3 | 10m Air rifle prone | Mixed | SH1 | 60 | 0:50 | 1:00 |
| R4 | 10m Air rifle standing | Mixed | SH2 | 60 | 1:15 | 1:30 |
| R5 | 10m Air rifle prone | Mixed | SH2 | 60 | 1:00 | 1:10 |
| R6 | 50m Rifle prone | Mixed | SH1 | 60 | 0:50 | 1:00 |
| R7 | 50m Rifle 3 positions | Men | SH1 | 40 kneeling 40 prone 40 standing | 2:45 | 3:15 |
| R8 | 50m Rifle 3 positions | Women | SH1 | 20 kneeling 20 prone 20 standing | 1:45 | 2:00 |
| R9 | 50m Rifle prone | Mixed | SH2 | 60 | 1:00 | 1:10 |

- 3.1.3 It is recommended that in events R3, R4 & R5, at least every third firing point is left vacant to avoid the disturbance of other athletes. The final decision on this matter will be made by the Technical Delegate.
- 3.1.4 In the R7 and R8 events, one coach/team member is permitted to assist the athlete in the changeover time between positions; however athletes must lead and also actively participate in the changeover process.
- 3.1.5 No unused equipment or additional chairs may be left on the field of play.
- 3.1.6 Athletes may not use chairs to rest their equipment on.

3.1.7 Finals

- 3.1.7.1 The ISSF Rules regarding timings of events will be followed in all finals, with the exception of SH2 events.
- (a) In SH2 events, the preparation time following the presentation of athletes is extended to three minutes.
- 3.1.7.2 During the presentation phase:
- (a) SH1 athletes must rest the rifle on the resting stand or in the oblique position;
- (b) SH2 athletes must rest their rifles on the table/bench (with the assistance of the Loader);

3 ライフル規則

- (c) 全ての選手は、できるだけ観衆に顔を向けなければならない、そして、彼等の氏名が呼ばれた時は、観衆に応えるために身振りをしなければならない；そして
- (d) 装填手は、射座で観客に顔を向けて彼等の選手の隣に立たなければならない。

- 3.1.7.3 選手が観衆に紹介された後は、彼らは、射場長が、「テイク コア ポジション」と号令を発するまで彼等の射撃位置につくことは認められない。
- 3.1.7.4 ファイナルの間、装填手は、射撃と射撃の間、射座の後ろ（選手の1m背後）に移動しなければならない。
- 3.1.7.5 選手（及び装填手）は、“ロード”の号令が与えられるまで、弾がライフルに触れていないことを確保しなければならない。
- 3.11.7.6 装填手順は、“ロード”の号令が与えられてから5秒以内に完了されなければならない。
 - (a) R4 と R5 では、選手/装填手は、“ロード”の号令が与えられてから10秒以内に完了されなければならない。
- 3.1.7.7 もし、ファイナルで脱落した場合、(SH2を含む)選手は、直ちに射座を離れ、コーチの隣に割り当てられた競技区域の脇に移動しなければならない。コーチ/装填手は、この過程で選手を補助しても良い。

3.2 射撃姿勢

3.2.1 膝射

- 3.2.1.1 下肢に欠損のあるSH1Aの選手は、ライフルを支持する足を支持するために、(選手のクラス分けカードに記載されていれば) 義肢を使用するか、最大高35cmの腰掛けを使用してISSFの膝射姿勢で競技することができる。
- 3.2.1.2 射撃椅子とテーブルが使用される場合：
 - (a) 競技者は、規則2.7と2.8に従わなければならない；
 - (b) 1つの肘だけをテーブル、もしくは、ボード上に置き、体は、ボードから明確に離れていなければならない。
 - (c) 支持する上腕は、水平から30度以上の角度でなければならない。膝のみが10cmブロック支持されてよい。
 - (d) ボード/テーブルのフレーム/肘掛からいかなる支持も得てはならない。
 - (e) (テーブル/ボードを取り付けるために使用されない) 射撃椅子の肘掛けは、外されなければならない。

3.2.2 伏射

- 3.2.2.1 選手の胸部及び/もしくは、腹部は、(選手が、同時に背もたれに接触して支持を得ない限り) ボードもしくはテーブルに委託しても良い。
- 3.2.2.2 選手の腕の長さが同じでない場合は、(短い腕の下に) 補足ブロックの使用が認められる。これは、クラス分けパネルにより査定され、もし、認められれば、選手のクラス分け及びライセンスカードに記載されなければならない。



- (c) All athletes must turn their faces to the audience as much as possible and make a gesture to acknowledge the audience when their name is called; and
 - (d) Loaders must stand next to their athletes on the firing point with their face turned to the audience.
- 3.1.7.3 After athletes have been presented to the audience, they are not permitted to resume their shooting position until the Chief Range Officer commands 'Athlete, take your position.'
- 3.1.7.4 During the final, Loaders must move to the back of firing point (1m behind the athlete) between shots.
- 3.1.7.5 Athletes (and Loaders) must ensure they do not touch the rifle with a pellet/bullet before the command "LOAD" is given.
- 3.1.7.6 The loading process must be completed within 5 seconds from the command "LOAD" being given.
- (a) In R4 and R5, athletes/Loaders must complete the loading process within 10 seconds from the command "LOAD" being given.
- 3.1.7.7 If eliminated from the final, all athletes (including SH2) must immediately leave their firing point and move to the side of field of play to their allocated place next to their coach. Coaches/Loaders may assist athletes in this process.

3.2 Shooting positions

3.2.1 Kneeling

- 3.2.1.1 SH1A athletes with lower limb deficiency are able to compete in the ISSF kneeling position using prosthesis or a stool of 35cm maximum height (if marked on the athlete's Classification Card) to support the rifle-supporting leg.
- 3.2.1.2 If a Shooting Chair and table is used:
- (a) The competitor must comply with Rules 2.7 and 2.8;
 - (b) Only one elbow must rest on the table or board and the body must be well clear of the board;
 - (c) The supporting forearm must form an angle of not less than 30 degrees from the horizontal. Only the point of the elbow may be supported on the 10cm block;
 - (d) No support may be gained from the board/table frame/arm rests;
 - (e) The arm(s) of the Shooting Chair (which are not used to attach the table/board to) must be removed.

3.2.2 Prone

- 3.2.2.1 The athlete's chest and/or abdomen may rest on the board or table (provided that the athlete is not also in supporting contact with the backrest).
- 3.2.2.2 Should an athlete have uneven upper limb lengths, it is permitted to use a compensating block (under the shorter limb). This shall be assessed by the Classification Panel and marked on the athlete's Classification and License Cards if permitted.



3 ライフル規則

3.2.2.3 **50m ライフル伏射**：選手は、ISSF 規則に記述される姿勢もしくは、射撃椅子とテーブルを使用する姿勢のいずれかで競技することを選択しても良い。

3.2.2.4 **10m エアライフル伏射**：競技者は、伏せてはならず、射撃椅子とテーブルを使用しなければならない。

3.2.2.5 SH1

- (a) 両方の肘は、テーブルもしくはボードに置かなければならない；
- (b) 上腕は、テーブルもしくはボードに接触してはならない（上腕の下のテーブルの部分は除いておくことが推奨される）。
- (c) 前腕は、前腕の軸から測定して水平から 30 度未満の角度の形状であってはならない；
- (d) 上肢に欠損のある選手の場合：義肢がライフルを握らず肘を固定しない限り、通常の義肢でライフルを保持することが認められる。

3.2.2.6 SH2

- (a) スリングの使用は禁止される；
- (b) 両肘は、（もし、選手の障害が許せば）テーブルもしくはボードに置かなければならない；
- (c) もし選手の障害のため両肘をテーブル上に置くことができなければ、選手は、腕が明白にリラックスしていて、追加の支持や不正な有利性を得るような方法で使用されていないければ、射撃をしない腕をテーブル上、ライフルの上部、もしくは、身体の上に置いてても良い；
- (d) 上腕は、テーブルもしくはボードに触れてはならない（上腕の下のテーブル部分は除いておくことが推奨される）。

3.2.3 立射

3.2.3.1 体幹機能スコア A の選手は、立位を選択してもよい（もし、そうであれば、彼らは、医学的に認定された通常の義肢／補装具を除き、いかなる人工的な支持も無しに立たなければならない）。

3.2.3.2 射撃椅子と射撃テーブルの肘掛とサイドボードは、外さなければならない（もし、車椅子の構造上、サイドボードが必要であれば、この高さは、車輪の上面の高さを超えてはならない）。

3.2.3.3 高い腰掛けからの射撃では、選手は、バランスを失わずかつ上体を動かすことなしに床から彼／彼女の足を離すことができないなければならない。

3.2.3.4 SH1

- (a) ライフルは、（ISSF 規則の通り）支持無しに腕だけで保持されなければならない；
- (b) 腕のどの部分も射撃椅子のどの部分にも接触してはならない；
- (c) 肘のどの部分も腿、車輪に接触してはならず、胸部、腰部、腹部以外から支持を得てはならない。

3.2.3.5 SH2

- (a) 腕切断の選手の場合、立射で義肢でライフルを保持（接触）することは認められない；
- (b) 選手は、ショットの間、明確に見えるようにライフルの肩付けを外さなければならない（バットプレートと肩の間の物理的接触の除去）。



3.2.2.3 **50m Rifle Prone:** athletes may choose to compete either in the position as described in the ISSF Rules, or with the use of a Shooting Chair and table.

3.2.2.4 **10m Air Rifle prone:** competitors may not lie down, but must use a Shooting Chair and table.

3.2.2.5 SH1

- (a) Both elbows must rest on the table or board;
- (b) The upper arms must not touch the table or board (it is recommended that the part of the table below the upper arm is removed);
- (c) The forearm must not form an angle of less than 30 degrees from the horizontal, measured from the axis of the forearm;
- (d) In the case of upper limb deficiency athletes: it is permitted to hold the rifle with a normal prosthesis, as long as the prosthesis does not grip the rifle and does not have a fixed elbow.

3.2.2.6 SH2

- (a) Use of a sling is prohibited;
- (b) Both elbows (if the athlete's impairment allows) must rest on the table or board;
- (c) If the athlete's impairment does not allow for both elbows to be rested on the table, the athlete may rest their non-shooting arm on the table, on top of the rifle, or on their body, provided that the arm is visibly relaxed and not used in such a way as to gain additional support and an unfair advantage;
- (d) The upper arms must not touch the table or board (it is recommended that the part of the table below the upper arm is removed).

3.2.3 Standing

3.2.3.1 Athletes with a trunk function score A may choose to compete free-standing (if so, they must stand free of any artificial support, with the exception of medically certified normal prosthesis/orthosis).

3.2.3.2 The arms and sideboards of the Shooting Chair and the shooting table must be removed (if the construction of the wheelchair requires a sideboard, the height of this may not exceed the height of the top of the wheel).

3.2.3.3 When shooting from a high stool, the athlete must be able to remove his/her feet off the floor, without losing balance and without moving the upper body.

3.2.3.4 SH1

- (a) The rifle must be held with the arms only, without support (as per the ISSF Rules);
- (b) No part of the arms may come in contact with any part of the shooting chair;
- (c) Not any part of the elbows is to make contact with the lap, wheel or gain support other than from the ribcage, hip or abdomen.

3.2.3.5 SH2

- (a) In the case of arm-amputee athletes it is not permitted to hold (touch) the rifle with the prosthesis in standing position;
- (b) Athletes must clearly and visibly de-shoulder (removal of physical contact between butt plate and shoulder) the rifle in between shots.



4 ピistol規則

3.3 装填手 (SH2のみ)

- 3.3.1 装填助手は、SH2 種目で競技する SH2 選手のみにも適用され、世界パラ射撃連盟規則及び規定で記述されている通りに認められる。
- 3.3.1.1 クラス分けパネルは、選手に、装填助手が認められるかどうかの決定を下し、その結果は、選手のクラス分け及びライセンスカードに記される。
- 3.3.2 装填手は、
- 3.3.2.1 試合中、話しかけたり、合図を送ったりしてはならない；
- 3.3.2.2 ライフルへの装填及び／もしくは、選手の要請で、ライフルの支持ではなくサイト調整のみして良い。
- 3.3.3 SH2 種目では、3 射座ごとに 1 射座は空きにされる。この空き射座は、選手の装填手のためのスペースとして使用される。
- 3.3.3.1 割り当てられた射座に応じて、装填手は、割り当てられた射座による指定通りに選手の左もしくは右に立たなければならない。
- 3.3.3.2 (選手の左／右の) 装填助手の位置は射座にしたがって固定され、選手の他の側には変更できない。
- 3.3.4 装填手は、競技中は定位置にとどまらねばならず、発射の間に射座の後方に動いてはならない。
- 3.3.5 もし、装填手が選手のコーチでもある場合、彼らは相互に会話をする前に、最初に射場長の許可を求めなければならない。

4 ピistol規則

4.1 種目と時間

- 4.1.1 全てのピistol種目の時間は、本規則及び規定と ISSF 規則に従う。
- 4.1.2 公認競技会は、次のピistol種目から構成される：

| 種目 | 種目名 | 性別 | クラス | 発射数 | 時間 電子標的 | 時間 ターゲットキャリアと ビット操作競技会 |
|----|--------------------|----|-----|-----|------------|------------------------------|
| P1 | 10mエアピistol | 男子 | SH1 | 60 | 1:15 | 1:30 |
| P2 | 10mエアピistol | 女子 | SH1 | 40 | 0:50 | 1:00 |
| P3 | 25mピistol | 混合 | SH1 | 60 | - | - |
| P4 | 50mピistol | 混合 | SH1 | 60 | 1:30 | 1:45 |
| P5 | 10mエアピistol・スタンダード | 混合 | SH1 | 40 | - | - |

- 4.1.3 P3 種目は、ISSF 25m ピistol規則に従って射撃される。
- 4.1.4 P5 (10m エアピistol・スタンダード) 種目は、別表 8 に概説されている規則に従って射撃される。
- 4.1.5 いかなる用具や追加の椅子も競技区域に残されてはならない。
- 4.1.6 選手は、彼等の用具を置くために椅子を使用してはならない。
- 4.1.7 **ファイナル**
- 4.1.7.1 時間に関する ISSF 規則は、全てのファイナルにも適用される。

3.3 Loaders (SH2 only)

- 3.3.1 Loading Assistants apply only to SH2 athletes competing in SH2 events, and are permitted only as described in the World Shooting Para Sport Classification Rules and Regulations.
- 3.3.1.1 A Classification Panel makes the decision as to whether an athlete is permitted to have a Loading Assistant and the outcome will be marked on the athlete's Classification and License Cards.
- 3.3.2 The Loaders must:
- 3.3.2.1 Not speak or give signals during the match;
- 3.3.2.2 Only load the rifle and/or adjust the sights at the request of the athlete, not support the rifle.
- 3.3.3 In the SH2 events, every third (3rd) firing point will be left free. This free Firing Point will be used as space for the Athlete Loaders.
- 3.3.3.1 Depending on the Firing Point allocated, Loaders must stand to the left or right of their athlete as specified by the allocated firing point;
- 3.3.3.2 The Loading Assistant position (left/right of the athlete) is fixed according to the firing point and cannot be changed to the other side of the athlete.
- 3.3.4 Loaders must stay in position for the duration of the competition, and should not move to the back of the firing point between shots.
- 3.3.5 If the Loader is also the athlete's coach, they must first ask permission of the range officer before speaking to each other.

4 Pistol rules

4.1 Events and times

- 4.1.1 All pistol event times are in accordance with these Rules and Regulations and the ISSF Rules.
- 4.1.2 Recognised Competitions may comprise the following pistol events:

| Event | Discipline | Gender | Class | Shots | Time | Time |
|-------|-------------------------|--------|-------|-------|--------------------|---------------------------------------------|
| | | | | | Electronic Targets | Target carriers & pit-operated competitions |
| P1 | 10m Air Pistol | Men | SH1 | 60 | 1:15 | 1:30 |
| P2 | 10m Air Pistol | Women | SH1 | 40 | 0:50 | 1:00 |
| P3 | 25m Pistol | Mixed | SH1 | 60 | - | - |
| P4 | 50m Pistol | Mixed | SH1 | 60 | 1:30 | 1:45 |
| P5 | 10m Air Pistol Standard | Mixed | SH1 | 40- | - | - |

- 4.1.3 P3 event is to be shot according to the ISSF 25m Pistol Rules.
- 4.1.4 P5 (10m Air Pistol Standard) event is to be shot in accordance to the rules as outlined in **Appendix 8**.
- 4.1.5 No equipment or additional chairs may be left on the field of play.
- 4.1.6 Athletes may not use chairs to rest their equipment on.
- 4.1.7 **Finals**
- 4.1.7.1 The ISSF Rules regarding timings will be followed in all finals.

5 ショットガン規則

- 4.1.7.2 (ISSF 規則のとおり) 選手紹介の間、もし可能であれば、選手は彼らの体を完全に観客に向けなければならない。
- 4.1.7.3 選手が観客に紹介された後、彼らは、CRO の「テイク コア ポジション」という号令があるまで、彼らの射撃位置に戻ることは認められない。
- 4.1.7.4 選手は、「ロード」の号令が与えられる前に、ペレット / 弾がピストルに触れないようにしなければならない。
- 4.1.7.5 装填の過程は、「ロード」の号令が与えられた後、5 秒以内に完了しなければならない。
- 4.1.7.6 もし、ファイナルで脱落した場合、全ての選手は、直ちに彼らの射座を離れて、彼らのコーチの隣に割り当てられた競技区域の脇に移動しなければならない。コーチは、この過程で選手を援助しても良い。

4.2 射撃姿勢

- 4.2.1 SH1A の選手は、立位で競技することを選択しても良い。その場合、彼らは、医学的に認定された通常の義肢 / 補装具を除き、いかなる人工的な支持も無しに立たなければならない。
- 4.2.2 射撃椅子の肘掛とサイドボードと射撃テーブルは、外さなければならない。
- 4.2.3 射撃に使用しない腕 / 手は、射撃椅子の上に置いたり、選手に不正な有利性を与えるための姿勢を取ってはならない (ISSF 規則に従う)。

4.3 装填器具 (安全)

- 4.3.1 装填の安全は、以下の規則 4.3.2 を例外として ISSF 規則に従わなければならない。
- 4.3.2 安全に装填もしくは脱包ができるようにピストルを保持するための装填器具は、クラス分けパネルによる選手のクラス分けを経て選手のクラス分け及びライセンスカードに明示されていれば、常に使用されなければならない。
- 4.3.2.1 装填器具は、用具検査で安全な取り扱いを確保するため W 審判によって検査される。

5 ショットガン規則

5.1 序説

- 5.1.1 この規則 5 の規定は、2017 年 9 月 1 日から 2 年間有効である。その期間、世界 / パラ射撃連盟は、それらの実施を観察する。そのような観察は、2 年間の検査期間の後、この規則の改定という結果をもたらす場合がある。

5.2 種目と時間

- 5.2.1 全てのショットガン種目と時間は、これらの規則及び規定と ISSF 規則に従う。
- 5.2.2 公認競技会は、以下のショットガン種目から構成される。

| 種目 | 種目名 | 性別 | クラス | 発射数 | 標的 | 準備時間の制限 |
|-----|----------------|----|------|-----|----------------------|---------|
| PT1 | トラップ座位 | 混合 | SG-S | 125 | 1日目-75標的 2日目-50標的 | 15秒 |
| PT2 | トラップ立位 (下肢) | 混合 | SG-L | 125 | 1日目-75標的 2日目-50標的 | 12秒 |
| PT3 | トラップ立位 (上肢) | 混合 | SG-U | 125 | 1日目-75標的 2日目-50標的 | 12秒 |

- 4.1.7.2 During the presentation phase athletes, if able to do so, must fully turn their body to face the audience (as per the ISSF Rules).
- 4.1.7.3 After athletes have been presented to the audience, they are not permitted to resume their shooting position until the CRO commands 'Athlete, take your position'.
- 4.1.7.4 Athletes must ensure they do not touch the pistol with a pellet/bullet before the command "LOAD" is given.
- 4.1.7.5 The loading process must be completed within 5 seconds from the command "LOAD" being given.
- 4.1.7.6 If eliminated from the final, all athletes must immediately leave their firing point and move to the side of field of play to their allocated place next to their coach. Coaches may assist athletes in this process.

4.2 Shooting position

- 4.2.1 SH1A athletes may choose to compete free-standing. If so, they must stand free of any artificial support, with the exception of medically certified normal prosthesis/orthosis.
- 4.2.2 The arms and sideboards of the Shooting Chair and the shooting table must be removed.
- 4.2.3 The non-shooting arm/hand must not be on the shooting chair or in a position to give the athlete an unfair advantage (in accordance with the ISSF Rules).

4.3 Loading device (safety)

- 4.3.1 Loading safety must follow the ISSF Rules, with the exception of Rule 4.3.2 below.
- 4.3.2 A loading device, to hold the pistol to enable it to be loaded or unloaded safely, must be used at all times if it is specified on the athlete's Classification and License Cards following Classification of the athlete by the Classification Panel.
- 4.3.2.1 The loading device will be checked at equipment control by a W Judge to ensure safe handling.

5 Shotgun rules

5.1 Introduction

- 5.1.1 The provisions of this Rule 5 shall be valid for a period of two (2) years from 01 September 2017, during which time World Shooting Para Sport will monitor their implementation. Such monitoring may result in amendments to this Rule after the two (2) year review period.

5.2 Events and times

- 5.2.1 All shotgun events and times are in accordance with these Rules and Regulations and the ISSF Rules.
- 5.2.2 Recognised Competitions may comprise the following shotgun events:

| Event | Discipline | Gender | Class | Shots | Targets | Preparation Time Limits |
|-------|----------------------------|--------|-------|-------|--------------------|-------------------------|
| PT1 | Trap Seated | Mixed | SG-S | 125 | Day 1 - 75 Targets | 15 sec |
| | | | | | Day 2 - 50 Targets | |
| PT2 | Trap Standing (Lower Limb) | Mixed | SG-L | 125 | Day 1 - 75 Targets | 12 sec |
| | | | | | Day 2 - 50 Targets | |
| PT3 | Trap Standing (Upper Limb) | Mixed | SG-U | 125 | Day 1 - 75 Targets | 12 sec |
| | | | | | Day 2 - 50 Targets | |

5.3 射撃姿勢

5.3.1 スポーツクラス SG-S

5.3.1.1 スポーツクラス SG-S の選手は、車いす、もしくは、腰掛椅子に座って競技しなければならない。

5.3.1.2 もし、車椅子に座る場合、選手は、車椅子の背もたれに対して脊柱を預けて座らなければならない。背もたれに帯でくくりつけることは許される。臀部は、動作を通して車椅子のシートに完全に接触していなければならない。

5.3.1.3 足は、車椅子の足板に置かなければならない。もしくは、下肢は、膝を 90 度の角度に曲げるか、もしくは、選手のクラス分けカードで指示されている角度でレッグサポートにより支持されなければならない。足は、選手の支持基盤を標準的な車椅子構成によって作られるよりもこれにより、大きくするために地面に置かれてはならない。

5.3.1.4 もし、選手が椅子を使う場合、足は、解剖学的制限がこれを許さない場合を除いて、椅子に対して垂直面に対して重さを支えなければならない。そのような制限は、選手のクラス分けカードに記録されなければならない。選手の臀部は、動作を通して椅子に完全に接触していなければならない。

5.3.1.5 スポーツクラス SG-S の選手は、選手が座ったままでいるか、(もし車椅子に座っている場合) 脊柱が車椅子の背もたれに接触しているか、また、足が上記で概説されている要件に合致しているかを確認するために審判によって発射を通して監視されなければならない。

5.3.1.6 スポーツクラス SG-S の選手は、射撃中の安全を確保するため、上半身を帯でくくりつけても良い。くくりつけの帯は、幅 10cm を超えてはならず、伸縮性があってはならない。どれくらいの体重がくくりつけの帯で支えられるかを選手が決定することが必要である。

5.3.1.7 車椅子で競技するスポーツクラス SG-S の選手は、ショットガンの反動で後方に倒れることが無いことを確保するため、彼らの車椅子に市販の転倒防止装置をつけておかなければならない。

5.3.2 スポーツクラス SG-L

5.3.2.1 スポーツクラス SG-L の選手は、立位で競技しなければならない。

5.3.2.2 立位を支持するための腰掛け、道具、いかなる装置も許されない。

5.3.3 スポーツクラス SG-U

5.3.3.1 スポーツクラス SG-U の選手は、立位で競技しなければならない。

5.3.3.2 立位を支持するための腰掛け、道具、いかなる装置も許可されない。

5.4 装填器具 (安全)

5.4.1 スポーツクラス SG-U で競技する選手は、射場の各射台で LOC によって提供される適応可能な装填スタンドを使用しなければならない。

5.4.2 選手評価の間、クラス分けパネルは、個々の選手が、例えば、安全な装填、保持、そして／もしくは、ショットガンを撃つことができないかもしれない状況を確認しなければならない。そのような場合、クラス分けパネルは、承認された義肢及び／もしくは、適応可能な装填スタンドの使用が安全性の懸念を軽減し、選手が競技することを可能にするかどうかを決定するための完全な調査を行う技術役員に報告する。もし技術役員が、ある選手が安全に装填し保持し／もしくは、ショットガンを発射できないと決定すれば、その選手はショットガンで競技する資格は無い。

5.3 Shooting position

5.3.1 Sport Class SG-S

- 5.3.1.1 Athletes in Sport Class SG-S must compete seated in a wheelchair or on a stool.
- 5.3.1.2 If seated in a wheelchair Athletes must sit with the spine against the backrest of the wheelchair. Strapping to the backrest is allowed. The buttocks must remain in full contact with the seat of the wheelchair throughout the movement.
- 5.3.1.3 The feet must rest on the footplate of the wheelchair, or the lower limb must be supported by a leg rest with knees bent to a 90 degree angle or the angle indicated on the Athlete's Classification Card. The feet must not be placed on the ground hereby enlarging the support base of the Athlete as created by the standard wheelchair configuration.
- 5.3.1.4 If the Athlete uses a stool the feet must support the weight bearing in a vertical plane to the stool, unless anatomical restrictions do not allow this. Such restriction must be recorded on the Athlete's Classification Card. The buttocks of the Athlete must remain in full contact with the stool throughout the movement.
- 5.3.1.5 Athletes in Sport class SG-S must be watched by the referees to ensure that throughout the shot, the Athletes remains seated, the spine is in contact with the backrest of the wheelchair (if seated in a wheelchair) and the feet adhere to the requirements outlined above.
- 5.3.1.6 Athletes in Sport Class SG-S may use strapping on their upper body to ensure safety while firing. The strapping used must not exceed 10 cm in width and must not be elastic. As much body weight may be supported by the strapping as the Athlete determines is necessary.
- 5.3.1.7 Athletes in Sport Class SG-S competing in a wheelchair must have a commercially available anti-tip device attached to their wheelchair to ensure it cannot be knocked backwards from the recoil of the shotgun.

5.3.2 Sport Class SG-L

- 5.3.2.1 Athletes in Sport Class SG-L must compete standing.
- 5.3.2.2 No stool, gadget or any device to support standing is permitted.

5.3.3 Sport Class SG-U

- 5.3.3.1 Athletes in Sport Class SG-U must compete standing.
- 5.3.3.2 No stool, gadget or any device to support standing is permitted.

5.4 Loading device (safety)

- 5.4.1 Athletes competing in Sport Class SG-U must use the adaptive loading stand, as set up by the LOC, on each station on the field.
- 5.4.2 During athlete evaluation, a Classification Panel may identify circumstances in which an individual Athlete may not be able to, for example, safely load, hold and/or fire a shotgun. In such cases, the Classification Panel will report to the technical officials who will conduct a full investigation to determine if the use of an approved prosthesis and/or an adaptive loading stand will alleviate the safety concerns and enable the Athlete to compete. If the technical officials determine that the Athlete is unable to safely load, hold and/or fire a shotgun that Athlete will not be eligible to compete in Shotgun.

6 フォーリングターゲット種目

- 5.4.3 疑義を避けるため、もしクラス分けパネルが、規則 5.4.2 に従って調査の目的で医学診断情報を技術役員に明らかにする必要があるとみなす場合、そのような情報は、世界パラ射撃連盟・クラス分け規則及び規定の個人情報保護規定に従って秘密として扱われる。

5.5 その他

- 5.5.1 規則 5.4 に定める場合を除き、選手によって使用される適応可能な器具は、技術代表によって承認されなければならない。全ての適応可能な器具は、一般的に利用できるもので、試作品であってはならない。
- 5.5.2 パラトラップ種目で競技する選手には、引き金改造は認められない。
- 5.5.3 パラトラップ種目で競技する選手には、射撃テーブルと支持スタンドは認められない。

6 フォーリングターゲット種目

6.1 競技形式

- 6.1.1 以下がフォーリングターゲット種目として公認される：

| 種目 | 種目名 | クラス | 性別 |
|------|------------------|-----|----|
| FTR1 | フォーリングターゲット・ライフル | SH1 | 混合 |
| FTR2 | フォーリングターゲット・ライフル | SH2 | 混合 |
| FTP | フォーリングターゲット・ピストル | SH1 | 混合 |

- 6.1.2 すべての種目は、スタンダード・エアライフル/ピストルで、立射で 10m の距離で撃たれる。
- 6.1.3 標的は、5 個標的のバイアスロンタイプのシステムである。標的インサートの大きさは、次のとおり（左から右へ）：
- 6.1.3.1 FTR&FTR2： 6mm - 6mm - 5mm - 5mm - 4mm
- 6.1.3.2 FTP： 24mm - 24mm - 16mm - 16mm - 11mm
- 6.1.4 各競技は、進行するラウンドのシリーズで、プールグループ競技として実施される。
- 6.1.4.1 各プールグループは、互いに同時に競技する最大 4 選手からなる；
- 6.1.4.2 各ラウンドで、プールグループは、（シリーズにつき 2 分 30 秒の時間制限で）5 発の 2 シリーズを通じて競技する。
- (a) 5 発の各シリーズの後、プールグループの各選手の倒れた標的は、集計され、発表され記録されなければならない。
- (b) もし、選手が、許された時間制限内に撃てなかった場合、そのショットはゼロとして集計される。
- 6.1.4.3 プールグループ毎の最高得点の 2 選手が、次の競技ラウンドに進出する。
- 6.1.4.4 同点の場合：（右端の標的で）シュートオフで勝者が決定される：
- (a) FTR 種目：
- ・右端の標的で 3 度の失射の後、勝敗が決まらない場合は、（右から左へ）次の大きな標的を試み、それが続く；
 - ・右端の標的で 3 度の命中の後、勝敗が決まらない場合は、シュートオフの時間は、30 秒から 20 秒に変わる。

- 5.4.3 For the avoidance of doubt, if the Classification Panel considers it necessary to disclose medical diagnostic information to the technical officials for the purposes of an investigation in accordance with Rule

5.5 Other

- 5.5.1 Except as provided for in Rule 5.4, adaptive devices used by Athletes must be approved by the Technical Delegate. All adaptive devices must be universally available and not a prototype.
- 5.5.2 No trigger adaptations are permitted for Athletes competing in Para Trap events.
- 5.5.3 Shooting tables and support stands are not permitted for Athletes competing in Para Trap events.

6 Falling Target events

6.1 Competition Format

- 6.1.1 The following are recognised as Falling Target events:

| Event | Discipline | Class | Gender |
|-------|------------------------|-------|--------|
| FTR1 | Falling Targets Rifle | SH1 | Mixed |
| FTR2 | Falling Targets Rifle | SH2 | Mixed |
| FTP | Falling Targets Pistol | SH1 | Mixed |

- 6.1.2 All events are shot at a distance of 10m in the standing position, with a standard air rifle/pistol.
- 6.1.3 The targets are biathlon-type systems with five targets. The size of the target inserts are as follows (from left to right):
- 6.1.3.1 FTR1 & FTR2: 6mm – 6mm – 5mm – 5 mm – 4 mm
- 6.1.3.2 FTP: 24 mm – 24 mm – 16 mm – 16 mm – 11 mm
- 6.1.4 Each competition is run as a pool group competition with a series of progressive rounds:
- 6.1.4.1 Each pool group consists of a maximum of four athletes that compete against each other simultaneously;
- 6.1.4.2 In each round, the pool group competes over two series of five shots (with a time limit of 2 minutes 30 seconds per series)
- (a) After each series of five shots the fallen targets of each athlete in the pool group must be counted, announced and recorded;
- (b) If an athlete fails to shoot within the allowed time limit, the shot(s) is counted as zero.
- 6.1.4.3 The two athletes with the highest scores per pool group will progress to the next round of competition.
- 6.1.4.4 In case of a tie: a shoot-off (on the extreme right target) will determine the winner:
- (a) FTR events:
- After three unsuccessful attempts on the extreme right target without decision, attempt the next larger size target (from right to left) and so on;
 - After three successful attempts on the extreme right target without decision, times for the shoot-off change from 30 seconds to 20 seconds.

7 団体種目

(b) FTP 種目：

- ・左端の標的で3度の試みの後、勝敗が決まらない場合は、シュートオフ時間は、30秒から20秒に変わる。

- 6.1.4.5 競技は、ただ1つの4選手のブルグループが残るまで、進出が続ける。これらの4選手は、最終ラウンドで競技メダリストが決定するまで競技する；
- 6.1.4.6 競技進行の例は、別表9を参照。
- 6.1.5 無作為性を確保するため、グループ毎の射座の抽選が各ラウンドの前に実施される。
- 6.1.6 コーチングもスコープの使用も、競技中は認められない。

6.2 号令

6.2.1 準備時間

- 6.2.1.1 競技の第1ラウンドのために：選手には、準備及び試射のために5分の時間がある。
- 6.2.1.2 (決勝を除く) 競技のその後のラウンドのために：選手には、各ラウンドの始めに3分の準備時間がある。
- 6.2.1.3 決勝ラウンドのために：選手には、準備及び試射のために5分の時間がある。

6.2.2 競技の号令

- 6.2.2.1 競技の号令は次のとおり：

| 号令 | 説明 |
|---------------------------------|-----------------|
| プレパレーションタイム スタート ナウ | スタート5もしくは3分 |
| 30セカンド | 4分30秒もしくは2分30秒後 |
| ストップ | 準備時間の終了 |
| チェンジ ターゲット アンド テイクアウト5ペレット | |
| フォーザファースト/ネクスト コンペティションシリーズ ロード | |
| アテンション、スタート | 第1ラウンドの開始 |
| ストップ | 2分30秒後 |
| 成績発表 | |
| チェンジ ターゲット アンド テイクアウト5ペレット | |
| アテンション、スタート | 第2ラウンドの開始 |
| ストップ | 2分30秒後 |
| 成績発表 | |

7 団体種目

7.1 種目と形式

- 7.1.1 (フォーリングターゲットを除く) 各種目の団体種目は、数が満たされれば、パラリンピック大会を除いて実施される。
- 7.1.2 団体得点は、同一チーム内の選手の個人種目の得点を合計して算定される (すなわち、別個の団体戦は実施されない)。

7.2 団体の大きさ

- 7.2.1 全ての団体は、3名の競技者から構成されなければならない。

7.3 NPC あたりの団体の最大数

- 7.3.1 レベル1 競技会：NPC あたり最大2 団体

(b) FTP events:

- After three attempts on the extreme left target without decision, the shoot off time changes from 30 seconds to 20 seconds.
- 6.1.4.5 The competition will continue to progress until only one pool group of four athletes remain. These four athletes will compete in a final round to decide the competition medallists;
- 6.1.4.6 For examples of competition progression see **Appendix 9**.
- 6.1.5 To ensure randomness, a draw for firing points per group will be held before each round.
- 6.1.6 No coaching or use of scopes is permitted during the events.

6.2 Commands

6.2.1 Preparation Time

- 6.2.1.1 For the first round of competition: athletes have 5 minutes for preparation and sighting shots.
- 6.2.1.2 For the later rounds of competition (excluding the final): athletes have 3 minutes preparation time at the beginning of each round.
- 6.2.1.3 For the final round: athletes have 5 minutes for preparation and sighting shots.

6.2.2 Competition commands

6.2.2.1 The commands for the competition are as follows:

| Command | Explanation |
|--------------------------------------------|--------------------------|
| Preparation Time start now | Start 5 or 3 minutes |
| 30 seconds | After 4:30min or 2:30min |
| STOP | End of preparation time |
| Change Targets and take out 5 pellets | |
| For the first/next competition series LOAD | |
| ATTENTION, START | Start 1st round |
| STOP | After 2:30min |
| Results announcement | |
| Change Targets and take out 5 pellets | |
| ATTENTION, START | Start 2nd round |
| STOP | After 2:30min |
| Results announcement | |

7 Team events

7.1 Events and format

- 7.1.1 There will be team events in each event (except Falling Targets) as numbers permit, except for at the Paralympic Games.
- 7.1.2 Team scores will be calculated by adding the individual event scores of the athletes within a team together (i.e. no separate team matches will be shot).

7.2 Team size

- 7.2.1 All teams must consist of three competitors.

7.3 Maximum number of teams per NPC

- 7.3.1 Level 1 competitions: maximum two teams per NPC

8 医学的考慮

7.3.2 レベル2 競技会：NPC あたり 1 団体のみ

7.4 種目の実施可能性

- 7.4.1 最低 3 団体が、(最終参加申し込み締め切り日後) その種目のスタートリストになければならない；さもなければ、その種目は自動的にキャンセルされる。
- 7.4.2 3 団体のみがその種目に参加している場合、メダルは 'マイナスイワン' 規則に従って授与される (例：金と銀のみが授与される)。

8 医学的考慮

8.1 競技区域への復帰の決定

- 8.1.1 最優先事項は、常に選手の健康と安全が保護されるべきということである。競技の結果は、そのような決定にいかなる影響も及ぼしてはならない。
- 8.1.2 病気、もしくは、負傷した選手が、競技を続行して良いかもしくは競技に復帰して良いかどうかの決定は、チーム運営の責任である。

8.2 てんかん

- 8.2.1 選手が、これまで、てんかんの発作もしくはてんかんに関連した発症のいずれかを患ったことがあるかどうかを申告することは、選手とその所属する NPC の責任である。
- 8.2.2 全ての選手は、選手てんかん申告書 (別表 10) を記入し、毎年 2 月 1 日までに選手の SDMS プロフィールにアップロードしなければならない。
- 8.2.3 選手てんかん申告書は、選手がてんかんを持っているかどうか、もし、そうであれば、そのてんかんが安定しているかを確認し、選手が患っているてんかんがどのタイプかを特定する。
- 8.2.4 もし選手が、自分が医学的にてんかんと診断されていて、12 カ月の期間にてんかんの発症があると申告した場合、選手の世界パラ射撃連盟大会への参加は、IPC 医事委員会による承認を受けなければならない。
- 8.2.5 選手が、てんかんの発作もしくはてんかんに関連した発症のいずれかを患った時は、いつでも、更新された選手てんかん申告書が、速やかに世界パラ射撃連盟に提出されなければならない。

8.3 ペースメーカー

- 8.3.1 世界パラ射撃連盟の選手によるペースメーカーの使用は、IPC 医事委員会による承認を受けなければならない。
- 8.3.2 そのため、ペースメーカーを使用するどの選手も、IPC 医事委員会 (medical@paralympic.org) に、病状ならびに装着された装置の技術的詳細を詳述する医療ファイルの提出が必要である。
- 8.3.3 IPC 医事委員会は、装置が承認されるかどうかを決定し、その決定は最終のものである。選手は、この承認された装置のみを使用する権利があり、いかなる変更も、直ちに世界パラ射撃連盟に通知されなければならない。
- 8.3.4 ペースメーカーの使用を世界パラ射撃連盟へ通知しなかった場合、選手とペースメーカーが使用された競技会で獲得された全ての成績は自動的に失格無効となる。

- 7.3.2 Level 2 and 3 competitions: only one team per NPC

7.4 Event viability

- 7.4.1 Minimum three teams must be on the start list of that event (after the final entries deadline); otherwise the event is automatically cancelled.
- 7.4.2 If only three teams participate in the event, medals will be awarded according to the 'minus-one' rule (e.g. only gold and silver would be awarded).

8 Medical considerations

8.1 Return to Field of Play Decisions

- 8.1.1 The overriding priority at all times should be to safeguard the health and safety of athletes. The outcome of the competition should never influence such decisions.
- 8.1.2 It is the responsibility of the team management to determine whether a sick or injured athlete may continue in or return to the competition.

8.2 Epilepsy

- 8.2.1 It is the duty of all athletes and their NPCs to declare if the athlete has ever suffered any form of epileptic fit/seizure or epilepsy-related episode.
- 8.2.2 All athletes must complete the Athlete Epilepsy Declaration Form (**Appendix 10**) which must be uploaded to the athlete's SDMS profile by 01 February each year.
- 8.2.3 The Athlete Epilepsy Declaration Form confirms if the athlete has epilepsy, and if so, that the epilepsy is stable, and identifies what type of epilepsy the athlete suffers from.
- 8.2.4 If an athlete declares that he/she has been medically diagnosed with epilepsy and have had an epileptic episode in the 12 month period, the athlete's participation in World Shooting Para Sport events shall be subject to approval by the IPC Medical Committee.
- 8.2.5 If at any time an athlete suffers any form of epileptic fit/seizure or epilepsy-related episode, an updated Athlete Epilepsy Declaration must immediately be submitted to World Shooting Para Sport.

8.3 Pacemakers

- 8.3.1 The use of pacemakers by athletes in World Shooting Para Sport is subject to approval by the IPC Medical Committee.
- 8.3.2 Any athlete that uses a pacemaker therefore is required to submit a medical file to the IPC Medical Committee (medical@paralympic.org), detailing the pathology and technical details of the device implemented.
- 8.3.3 The IPC Medical Committee shall determine whether the device is approved and this decision is final. The athlete will only be entitled to use this approved device, and any change must be notified to World Shooting Para Sport immediately.
- 8.3.4 Failure to notify World Shooting Para Sport of the use of a pacemaker results in automatic disqualification of the athlete and any results obtained in competition where a pacemaker was used.

別表1

競技会の要件と指定

1 一般要件

| | | | |
|----------------|-------------------------------------------------|------------------------------------|------------------------------------|
| | レベル3 IPC競技会 | レベル2 世界パラ射撃連盟 (WSPS) 認可競技会 | レベル1 世界パラ射撃連盟 (WSPS) 承認競技会 |
| 法的委任事項 | 開催契約、合意の覚書 (MOU) | 申請書と競技会指針の合意 | 競技会申請書 |
| 選手ライセンス | 全参加選手はライセンスを受けなければならぬ | 全参加選手はライセンスを受けなければならぬ | 全参加選手はライセンスを受けなければならぬ |
| 成績の承認 | MOS、ランキング、記録が承認される | MOS、ランキング、記録が承認される | MOSは承認されるが、ランキング、記録は承認されない |
| 料金 | 申請と署名料 | 認可料 | 承認料 |
| 審判 | テクニカルデレゲートが必要 完全な国際技術役員団が必要 | テクニカルデレゲートが必要 完全な国際技術役員団が必要 | テクニカルデレゲート／審判長が必要；規定通りの国際技術役員団が必要 |
| 成績、計時、採点 (RTS) | 完全な国際役員団が必要 | 完全な国際役員団が必要、もしくは、世界パラ射撃連盟による規定のとおり | 完全な国際役員団が必要、もしくは、世界パラ射撃連盟による規定のとおり |
| ドーピング防止 | IPC成績管理はドーピング防止合意に従う | IPC成績管理はドーピング防止合意に従う | 国の司法権または主要組織の管轄による。 教育が推奨される。 |
| メディアと通信 | IPCとLOC間のサービスレベル合意による | IPCとLOC間のサービスレベル合意による | 設定要件なし |
| 放送 | (PG)-大会放送戦略が適用される (WCH、RCH) - IPCとLOCの間の放送合意による | 該当する場合は、IPCとLOC間の放送合意による | 設定要件なし |
| | レベル3 | レベル2 | レベル1 |

APPENDIX 1

Requirements and designation of competitions

1 General requirements

| | Level 3 | Level 2 | Level 1 |
|---------------------------------------|----------------------------------------------------------------------------------------------------|---------------------------------------------------------------------------------------|---------------------------------------------------------------------------------------------------|
| Legal terms of reference | Host Contract, Memorandum Of Understanding (MOU) | Application and Agreement of Competition Guidelines | Competition Application |
| Athlete licensing | All participating athletes must be licensed | All participating athletes must be licensed | All participating athletes must be licensed |
| Results recognition | Results are recognised for MQS, Rankings and Records | Results are recognised for MQS, Rankings and Records | Results are recognised for MQS, but are not recognised for Rankings or Records |
| Fee | Application and Signing fees | Sanctioning fee | Approval fee |
| Officiating | Technical Delegate required, full panel of International Technical Officials required | Technical Delegate required, full panel of International Technical Officials required | Technical Delegate/Chief Judge required; panel of International Technical Officials as prescribed |
| Results, Timing, Scoring (RTS) | Full International panels required | Full International panels required, or as prescribed by World Shooting Para Sport | Full International panels preferred, or as prescribed by World Shooting Para Sport |
| Doping control | IPC results management subject to Doping Control Agreement | IPC results management subject to Doping Control Agreement | Run under National Jurisdiction or Major Event Organiser Jurisdiction, Education encouraged |
| Media and communications | Service Level Agreement between IPC and LOC | Service Level Agreement between IPC and LOC | No set requirements |
| Broadcasting | (PG) – Games Broadcasting strategy applies (WCH, RCH) – Broadcasting agreement between IPC and LOC | Broadcasting agreement between IPC and LOC, where applicable | No set requirements |
| | Level 3 | Level 2 | Level 1 |

| | | | |
|-------|----------------------------------------------------------------------------------------------------------|--------------------------------------------------------------------------------------------------------|-----------------------------------|
| 商標 | (PG) - 大会商標指針が適用 (MCH, RCH) - 商標指針が適用され、世界パラ射撃連盟ロゴ、商標及び公式競技会タイトル ¹⁾ の使用は必須 | 商標指針が適用 世界パラ射撃連盟ロゴ、商標及び公式競技会タイトル ¹⁾ (“都市 年 世界パラ射撃連盟 ワールドカップ グレード ” ¹⁾)の使用は必須 | 競技会名称と並んで“世界パラ射撃連盟承認競技会” |
| 商業権 | (PG) - 大会マーケティング条件が適用 (MCH, RCH) - LOCCに付与された商業権により、LOCはIPC/パートナーを拒絶する最初の権利を与えられ、IPCはマーケティング目録の%を保持する | LOCCに付与された商業権により、LOCはIPC/パートナーを拒絶する最初の権利を与えられ、IPCはマーケティング目録の%を保持する | 設定要件なし |
| 出版物 | WSPSにより承認される | WSPSにより承認される | 設定要件はないが、可能であればWSPSにより承認されるべきである。 |
| プロトコル | プロトコル指針が適用される | プロトコル指針が適用される | 設定要件なし |
| サービス | マニュアル、指針、MOUに記載の基準が適用される | 競技会指針に記載の基準が適用される | 基準はLOCにより設定 |
| 意匠 | IPCにより管理及び承認される | IPCにより承認される | 設定要件なし |
| 技術 | PRIS要件が適用され、OVRは、大会もしくは世界パラ射撃連盟サテライヤーを通じて供給されなければならぬ | OVRは、世界パラ射撃連盟サテライヤーを通じて供給されなければならぬ | OVRは、LOC競技会サテライヤーを通じて供給される |
| 研究 | IPC研究協定が適用される | IPC研究協定が適用される | IPC研究協定が適用される |

| | | | |
|--------------------------|----------------------------------------------------------------------------------------------------------------------------------------------------------------------------|--------------------------------------------------------------------------------------------------------------------------------------------------------------------------------------------|---------------------------------------------------------------------------------|
| Branding | (PG) - Games Branding policies (WCH,RCH) – Branding guidelines apply, World Shooting Para Sport logo, branding and official competition title usage is mandatory | Branding guidelines apply. Usage of World Shooting Para Sport logo, branding, and official competition title (“[City/Year] World Shooting Para Sport [World Cup/Grand Prix]”) is mandatory | “World Shooting Para Sport Approved Competition” alongside the competition name |
| Commercial rights | (PG) – Games Marketing condition apply (WCH, RCH) – Commercial rights granted to LOC, LOC to offer first right of refuse IPC partners, IPC retains% of Marketing Inventory | Commercial rights granted to LOC, LOC to offer first right of refuse IPC partners, IPC retains% of Marketing inventory | No set requirements |
| Publications | To be approved by WSPS | To be approved by WSPS | No set requirements but should be approved by WSPS where possible |
| Protocol | Protocol Guidelines apply | Protocol Guidelines apply | No set requirements |
| Services | Standards apply as set out in Manuals, Guidelines and/or MOU | Standards apply as set out in Competition Guidelines | Standards set by LOC |
| Look | To be directed and approved by IPC | To be approved by IPC | No set requirements |
| Technology | PRIS requirements apply, OVR must be supplied through Games or World Shooting Para Sport supplier | OVR must be supplied through World Shooting Para Sport supplier | OVR supplied through LOC’s Competition supplier |
| Research | IPC Research protocols apply | IPC Research protocols apply | IPC Research protocols apply |

2 特定要件

| | レベル3 IPC 競技会 パラリンピック大会 | 世界選手権 | レベル2 世界パラ射撃連盟認可競技会 ワールドカップ/グランプリ | レベル1 世界パラ射撃連盟認可競技会 国際競技会 |
|--------------------------------------------------|------------------------------------------|-----------------------------------------------|------------------------------------------------------------------------------------------|--------------------------------|
| 大会プログラム | 世界パラ射撃連盟が定める | プログラム1が必須 | ワールドカップ：プログラム1 グランプリ：プログラム2 または3 | プログラム1、2または3 |
| 出場レベル | ダイレクタスロット 1種目めに2つのMOS 以降の種目に1つのMOS | 1種目あたり1つのMOS | MOSは必要なし | MOSは必要なし |
| 大会実施要件 (1種目あたりの 必要参加人数) | 1種目あたり4人以上 | 1種目あたり4人以上 | 個人種目：4人以上 団体種目：5ヶ国以上 | 1種目あたり3人以上 |
| 出力 | 成績 記録 順位 MOS | 成績 記録 順位 MOS ダイレクタスロット (世界選手権) | 成績 記録 順位 MOS ダイレクタスロット (ワールド カップがパラリンピックの ダイレクタスロット割り当て に指定されている場合) | 成績 MOS |
| フアンチナル 公式標準的及び成績プロ バイダーからの電子標 的及び成績サービス | 全種目 必須 | 全パラリンピック種目 必須 | 全パラリンピック種目 必須 | 全パラリンピック種目 任意 |

2 Specific requirements

| | Level 3 IPC competitions | Level 2 World Shooting Para Sport Sanctioned Competitions | Level 1 World Shooting Para Sport Approved Competitions |
|------------------------------------------------------------------------------------------|---------------------------------------------------------------------|-----------------------------------------------------------------------------|------------------------------------------------------------------------------------------------------------------------------|
| | <i>Paralympic Games</i> | <i>World Cups/Grand Prix</i> | <i>International Competitions</i> |
| Events programme | Set by World Shooting Para Sport | World Cup: Programme 1 Grand Prix: Programme 2 or 3 | Programme 1, 2, or 3 |
| Entry/level | Direct Slots 2 MQS for 1st event 1MQS for additional event(s) | 1 MQS per event | No MQS required |
| Event viability (min. number of countries per event) | No less than 4 per event | No less than 4 per event | Individual events: no less than 4; Team events: no less than 3 |
| Output | Results Records Rankings MQS | Results Records Rankings MQS Direct Slots (World Championships) | Results Records Rankings MQS Direct Slots (<i>if World Cup is designated for Paralympic Direct Allocation</i>) |
| Finals | In all events | In all Paralympic events | In all Paralympic events |
| Electronic targets and results services from Official Target and Results Provider | Mandatory | Mandatory | Optional |

| | レベル3 (パラリンピック大会) | レベル3 (選手権) | レベル2 | レベル1 | | | | | | | | | | | | | | | | | | | | | | | | | | | | | | | | | | | | | | | | | | | | | | | | | | | | | | | | | | | | | | | | | | | | | | | | |
|------------------------------|--------------------------------------------------------------------------------------------------------------------------------------------------------------------------------------------------------------------------------------------------------------------------------------------------------------------------------------------------------------------------------------------------------------------------------------------|-----------------------------|----------------------|-----------------------------|---|-----------|---|-----------|---|-----------|---|----------|---|---------|---|------------------------------|---------------|--------------------------------------------------------------------------------------------------------------------------------------------------------------------------------------------------------------------------------------------------------------------------------------------------------------------------------------------------------------------------------------------------------------------------------------------|----|------------|----------------|---|-----------|---|-----------|---|-----------|---|----------|---|---------|---|------------------------------|---------------|-----------------------------------------------------------------------------------------------------------------------------------------------------------------------------------------------------------------------------------------------------------------------------------------------------------------------------------------------------------------------------------------------------------------------------------------------------------------------------------------------------------------------------------------------------------------------------------------------------------------------------------------------------------------------------------------------------------------------------------------------------|----|------------|------------|---|-----------|---|-----------|---|-----------|---|----------|---|---------|---|------------------------------|--------------|----|------------|------------|---|---------|---|------------------------------|--------------|----------------------------------------------------------------------------------------------------------------------------------------------------------------------------------------------------------------------------------------------------------------------------------------------------------------------------------------------------------------------------------------------------------------------------------------------------------------------------------------------------------------------------------------------------------------------------------------|----|------------|-----------------------|---|---------|---|------------------------------|--------------|----|------------|-----|---|---------|---|------------------------------|--------------|
| テクニカル デレゲート | 必須 | 必須 | 必須 | プログラム1：必須 プログラム2/3：審判長のみ | | | | | | | | | | | | | | | | | | | | | | | | | | | | | | | | | | | | | | | | | | | | | | | | | | | | | | | | | | | | | | | | | | | | | | | | |
| 国際技術役員団 (ITO) | <table border="1"> <thead> <tr> <th>任務</th> <th>ITOの 人数</th> </tr> </thead> <tbody> <tr> <td>テクニカル デレゲート</td> <td>1</td> </tr> <tr> <td>ピストルシューター</td> <td>3</td> </tr> <tr> <td>ライフルシューター</td> <td>3</td> </tr> <tr> <td>用具検査シューター</td> <td>1</td> </tr> <tr> <td>RTSシューター</td> <td>3</td> </tr> <tr> <td>上訴シューター</td> <td>1</td> </tr> <tr> <td>WSPSIにより指名 される合計：</td> <td>12 ITO</td> </tr> </tbody> </table> | 任務 | ITOの 人数 | テクニカル デレゲート | 1 | ピストルシューター | 3 | ライフルシューター | 3 | 用具検査シューター | 1 | RTSシューター | 3 | 上訴シューター | 1 | WSPSIにより指名 される合計： | 12 ITO | <table border="1"> <thead> <tr> <th>任務</th> <th>ITOの 人数</th> </tr> </thead> <tbody> <tr> <td>テクニカル デレゲート</td> <td>1</td> </tr> <tr> <td>ピストルシューター</td> <td>3</td> </tr> <tr> <td>ライフルシューター</td> <td>3</td> </tr> <tr> <td>用具検査シューター</td> <td>1</td> </tr> <tr> <td>RTSシューター</td> <td>3</td> </tr> <tr> <td>上訴シューター</td> <td>1</td> </tr> <tr> <td>WSPSIにより指名 される合計：</td> <td>12 ITO</td> </tr> </tbody> </table> | 任務 | ITOの 人数 | テクニカル デレゲート | 1 | ピストルシューター | 3 | ライフルシューター | 3 | 用具検査シューター | 1 | RTSシューター | 3 | 上訴シューター | 1 | WSPSIにより指名 される合計： | 12 ITO | <p>ルールドクター：</p> <table border="1"> <thead> <tr> <th>任務</th> <th>ITOの 人数</th> </tr> </thead> <tbody> <tr> <td>テクニカルデレゲート</td> <td>1</td> </tr> <tr> <td>ピストルシューター</td> <td>2</td> </tr> <tr> <td>ライフルシューター</td> <td>2</td> </tr> <tr> <td>用具検査シューター</td> <td>1</td> </tr> <tr> <td>RTSシューター</td> <td>2</td> </tr> <tr> <td>主任シューター</td> <td>1</td> </tr> <tr> <td>WSPSIにより指名され る合計：</td> <td>9 ITO</td> </tr> </tbody> </table> <p>クラウンプリ：</p> <table border="1"> <thead> <tr> <th>任務</th> <th>ITOの 人数</th> </tr> </thead> <tbody> <tr> <td>テクニカルデレゲート</td> <td>1</td> </tr> <tr> <td>兼務シューター</td> <td>2</td> </tr> <tr> <td>WSPSIにより指名され る合計：</td> <td>3 ITO</td> </tr> </tbody> </table> | 任務 | ITOの 人数 | テクニカルデレゲート | 1 | ピストルシューター | 2 | ライフルシューター | 2 | 用具検査シューター | 1 | RTSシューター | 2 | 主任シューター | 1 | WSPSIにより指名され る合計： | 9 ITO | 任務 | ITOの 人数 | テクニカルデレゲート | 1 | 兼務シューター | 2 | WSPSIにより指名され る合計： | 3 ITO | <p>プログラム1：</p> <table border="1"> <thead> <tr> <th>任務</th> <th>ITOの 人数</th> </tr> </thead> <tbody> <tr> <td>テクニカルデレゲート (上訴審判長)</td> <td>1</td> </tr> <tr> <td>兼務シューター</td> <td>2</td> </tr> <tr> <td>WSPSIにより指名され る合計：</td> <td>3 ITO</td> </tr> </tbody> </table> <p>プログラム2,3：</p> <table border="1"> <thead> <tr> <th>任務</th> <th>ITOの 人数</th> </tr> </thead> <tbody> <tr> <td>審判長</td> <td>1</td> </tr> <tr> <td>兼務シューター</td> <td>2</td> </tr> <tr> <td>WSPSIにより指名され る合計：</td> <td>3 ITO</td> </tr> </tbody> </table> | 任務 | ITOの 人数 | テクニカルデレゲート (上訴審判長) | 1 | 兼務シューター | 2 | WSPSIにより指名され る合計： | 3 ITO | 任務 | ITOの 人数 | 審判長 | 1 | 兼務シューター | 2 | WSPSIにより指名され る合計： | 3 ITO |
| | 任務 | ITOの 人数 | | | | | | | | | | | | | | | | | | | | | | | | | | | | | | | | | | | | | | | | | | | | | | | | | | | | | | | | | | | | | | | | | | | | | | | | | | |
| テクニカル デレゲート | 1 | | | | | | | | | | | | | | | | | | | | | | | | | | | | | | | | | | | | | | | | | | | | | | | | | | | | | | | | | | | | | | | | | | | | | | | | | | | |
| ピストルシューター | 3 | | | | | | | | | | | | | | | | | | | | | | | | | | | | | | | | | | | | | | | | | | | | | | | | | | | | | | | | | | | | | | | | | | | | | | | | | | | |
| ライフルシューター | 3 | | | | | | | | | | | | | | | | | | | | | | | | | | | | | | | | | | | | | | | | | | | | | | | | | | | | | | | | | | | | | | | | | | | | | | | | | | | |
| 用具検査シューター | 1 | | | | | | | | | | | | | | | | | | | | | | | | | | | | | | | | | | | | | | | | | | | | | | | | | | | | | | | | | | | | | | | | | | | | | | | | | | | |
| RTSシューター | 3 | | | | | | | | | | | | | | | | | | | | | | | | | | | | | | | | | | | | | | | | | | | | | | | | | | | | | | | | | | | | | | | | | | | | | | | | | | | |
| 上訴シューター | 1 | | | | | | | | | | | | | | | | | | | | | | | | | | | | | | | | | | | | | | | | | | | | | | | | | | | | | | | | | | | | | | | | | | | | | | | | | | | |
| WSPSIにより指名 される合計： | 12 ITO | | | | | | | | | | | | | | | | | | | | | | | | | | | | | | | | | | | | | | | | | | | | | | | | | | | | | | | | | | | | | | | | | | | | | | | | | | | |
| 任務 | ITOの 人数 | | | | | | | | | | | | | | | | | | | | | | | | | | | | | | | | | | | | | | | | | | | | | | | | | | | | | | | | | | | | | | | | | | | | | | | | | | | |
| テクニカル デレゲート | 1 | | | | | | | | | | | | | | | | | | | | | | | | | | | | | | | | | | | | | | | | | | | | | | | | | | | | | | | | | | | | | | | | | | | | | | | | | | | |
| ピストルシューター | 3 | | | | | | | | | | | | | | | | | | | | | | | | | | | | | | | | | | | | | | | | | | | | | | | | | | | | | | | | | | | | | | | | | | | | | | | | | | | |
| ライフルシューター | 3 | | | | | | | | | | | | | | | | | | | | | | | | | | | | | | | | | | | | | | | | | | | | | | | | | | | | | | | | | | | | | | | | | | | | | | | | | | | |
| 用具検査シューター | 1 | | | | | | | | | | | | | | | | | | | | | | | | | | | | | | | | | | | | | | | | | | | | | | | | | | | | | | | | | | | | | | | | | | | | | | | | | | | |
| RTSシューター | 3 | | | | | | | | | | | | | | | | | | | | | | | | | | | | | | | | | | | | | | | | | | | | | | | | | | | | | | | | | | | | | | | | | | | | | | | | | | | |
| 上訴シューター | 1 | | | | | | | | | | | | | | | | | | | | | | | | | | | | | | | | | | | | | | | | | | | | | | | | | | | | | | | | | | | | | | | | | | | | | | | | | | | |
| WSPSIにより指名 される合計： | 12 ITO | | | | | | | | | | | | | | | | | | | | | | | | | | | | | | | | | | | | | | | | | | | | | | | | | | | | | | | | | | | | | | | | | | | | | | | | | | | |
| 任務 | ITOの 人数 | | | | | | | | | | | | | | | | | | | | | | | | | | | | | | | | | | | | | | | | | | | | | | | | | | | | | | | | | | | | | | | | | | | | | | | | | | | |
| テクニカルデレゲート | 1 | | | | | | | | | | | | | | | | | | | | | | | | | | | | | | | | | | | | | | | | | | | | | | | | | | | | | | | | | | | | | | | | | | | | | | | | | | | |
| ピストルシューター | 2 | | | | | | | | | | | | | | | | | | | | | | | | | | | | | | | | | | | | | | | | | | | | | | | | | | | | | | | | | | | | | | | | | | | | | | | | | | | |
| ライフルシューター | 2 | | | | | | | | | | | | | | | | | | | | | | | | | | | | | | | | | | | | | | | | | | | | | | | | | | | | | | | | | | | | | | | | | | | | | | | | | | | |
| 用具検査シューター | 1 | | | | | | | | | | | | | | | | | | | | | | | | | | | | | | | | | | | | | | | | | | | | | | | | | | | | | | | | | | | | | | | | | | | | | | | | | | | |
| RTSシューター | 2 | | | | | | | | | | | | | | | | | | | | | | | | | | | | | | | | | | | | | | | | | | | | | | | | | | | | | | | | | | | | | | | | | | | | | | | | | | | |
| 主任シューター | 1 | | | | | | | | | | | | | | | | | | | | | | | | | | | | | | | | | | | | | | | | | | | | | | | | | | | | | | | | | | | | | | | | | | | | | | | | | | | |
| WSPSIにより指名され る合計： | 9 ITO | | | | | | | | | | | | | | | | | | | | | | | | | | | | | | | | | | | | | | | | | | | | | | | | | | | | | | | | | | | | | | | | | | | | | | | | | | | |
| 任務 | ITOの 人数 | | | | | | | | | | | | | | | | | | | | | | | | | | | | | | | | | | | | | | | | | | | | | | | | | | | | | | | | | | | | | | | | | | | | | | | | | | | |
| テクニカルデレゲート | 1 | | | | | | | | | | | | | | | | | | | | | | | | | | | | | | | | | | | | | | | | | | | | | | | | | | | | | | | | | | | | | | | | | | | | | | | | | | | |
| 兼務シューター | 2 | | | | | | | | | | | | | | | | | | | | | | | | | | | | | | | | | | | | | | | | | | | | | | | | | | | | | | | | | | | | | | | | | | | | | | | | | | | |
| WSPSIにより指名され る合計： | 3 ITO | | | | | | | | | | | | | | | | | | | | | | | | | | | | | | | | | | | | | | | | | | | | | | | | | | | | | | | | | | | | | | | | | | | | | | | | | | | |
| 任務 | ITOの 人数 | | | | | | | | | | | | | | | | | | | | | | | | | | | | | | | | | | | | | | | | | | | | | | | | | | | | | | | | | | | | | | | | | | | | | | | | | | | |
| テクニカルデレゲート (上訴審判長) | 1 | | | | | | | | | | | | | | | | | | | | | | | | | | | | | | | | | | | | | | | | | | | | | | | | | | | | | | | | | | | | | | | | | | | | | | | | | | | |
| 兼務シューター | 2 | | | | | | | | | | | | | | | | | | | | | | | | | | | | | | | | | | | | | | | | | | | | | | | | | | | | | | | | | | | | | | | | | | | | | | | | | | | |
| WSPSIにより指名され る合計： | 3 ITO | | | | | | | | | | | | | | | | | | | | | | | | | | | | | | | | | | | | | | | | | | | | | | | | | | | | | | | | | | | | | | | | | | | | | | | | | | | |
| 任務 | ITOの 人数 | | | | | | | | | | | | | | | | | | | | | | | | | | | | | | | | | | | | | | | | | | | | | | | | | | | | | | | | | | | | | | | | | | | | | | | | | | | |
| 審判長 | 1 | | | | | | | | | | | | | | | | | | | | | | | | | | | | | | | | | | | | | | | | | | | | | | | | | | | | | | | | | | | | | | | | | | | | | | | | | | | |
| 兼務シューター | 2 | | | | | | | | | | | | | | | | | | | | | | | | | | | | | | | | | | | | | | | | | | | | | | | | | | | | | | | | | | | | | | | | | | | | | | | | | | | |
| WSPSIにより指名され る合計： | 3 ITO | | | | | | | | | | | | | | | | | | | | | | | | | | | | | | | | | | | | | | | | | | | | | | | | | | | | | | | | | | | | | | | | | | | | | | | | | | | |
| クラス分け パネル | 配置は、世界パラ射撃連盟により決定される | 総パネル必須 (4名) に加え クラス分け委員長 | 配置は、世界パラ射撃連盟により決定される | 配置は、世界パラ射撃連盟により決定される | | | | | | | | | | | | | | | | | | | | | | | | | | | | | | | | | | | | | | | | | | | | | | | | | | | | | | | | | | | | | | | | | | | | | | | | |

| | Level 3 (Paralympic Games) | Level 3 (Championships) | Level 2 | Level 1 | | | | | | | | | | | | | | | | | | | | | | | | | | | | | | | | | | | | | | | | | | | | | | | | | | | | | | | | | | | | | | | | |
|-------------------------------------------------|----------------------------------------------------------------------------------------------------------------------------------------------------------------------------------------------------------------------------------------------------------------------------------------------------------------------------------------------------------------------------------------------------------------------------------------------------------------------------|---------------------------------------------------------|---------------------------------------------------------|-----------------------------------------------------------|---|-------------|---|------------|---|------------------------|---|----------|---|----------------|---|---------------------------------|----------------|----------------------------------------------------------------------------------------------------------------------------------------------------------------------------------------------------------------------------------------------------------------------------------------------------------------------------------------------------------------------------------------------------------------------------------------------------------------------------|------|-------------|--------------------|---|-------------|---|------------|---|------------------------|---|----------|---|----------------|---|---------------------------------|----------------|-----------------------------------------------------------------------------------------------------------------------------------------------------------------------------------------------------------------------------------------------------------------------------------------------------------------------------------------------------------------------------------------------------------------------------------------------------------------------------------------------------|------|-------------|--------------------|---|-------------|---|------------|---|------------------------|---|----------|---|-----------------|---|---------------------------------|---------------|--------------------------------------------------------------------------------------------------------------------------------------------------------------------------------------------------------------------------------------------------------------------------------------------------------------------------------------------------------------------------------------------------------------------------------------------------------------------------------------------------------------------------------------------------------------------------------------------------------------------------------------------------------------|------|-------------|-------------------------------------------------|---|---------------|---|---------------------------------|---------------|------|-------------|-------------|---|---------------|---|---------------------------------|---------------|
| Technical Delegate | Mandatory | Mandatory | Mandatory | Programme 1: Mandatory Programme 2/3: only Chief Judge | | | | | | | | | | | | | | | | | | | | | | | | | | | | | | | | | | | | | | | | | | | | | | | | | | | | | | | | | | | | | | | | |
| International Technical Officials (ITOs) | <table border="1"> <thead> <tr> <th>Role</th> <th>No. of ITOs</th> </tr> </thead> <tbody> <tr> <td>Technical Delegate</td> <td>1</td> </tr> <tr> <td>Pistol Jury</td> <td>3</td> </tr> <tr> <td>Rifle Jury</td> <td>3</td> </tr> <tr> <td>Equipment Control Jury</td> <td>1</td> </tr> <tr> <td>RTS Jury</td> <td>3</td> </tr> <tr> <td>Jury of Appeal</td> <td>1</td> </tr> <tr> <td>Total Appointed By WSPS:</td> <td>12 ITOs</td> </tr> </tbody> </table> | Role | No. of ITOs | Technical Delegate | 1 | Pistol Jury | 3 | Rifle Jury | 3 | Equipment Control Jury | 1 | RTS Jury | 3 | Jury of Appeal | 1 | Total Appointed By WSPS: | 12 ITOs | <table border="1"> <thead> <tr> <th>Role</th> <th>No. of ITOs</th> </tr> </thead> <tbody> <tr> <td>Technical Delegate</td> <td>1</td> </tr> <tr> <td>Pistol Jury</td> <td>3</td> </tr> <tr> <td>Rifle Jury</td> <td>3</td> </tr> <tr> <td>Equipment Control Jury</td> <td>1</td> </tr> <tr> <td>RTS Jury</td> <td>3</td> </tr> <tr> <td>Jury of Appeal</td> <td>1</td> </tr> <tr> <td>Total Appointed By WSPS:</td> <td>12 ITOs</td> </tr> </tbody> </table> | Role | No. of ITOs | Technical Delegate | 1 | Pistol Jury | 3 | Rifle Jury | 3 | Equipment Control Jury | 1 | RTS Jury | 3 | Jury of Appeal | 1 | Total Appointed By WSPS: | 12 ITOs | <p>World Cup:</p> <table border="1"> <thead> <tr> <th>Role</th> <th>No. of ITOs</th> </tr> </thead> <tbody> <tr> <td>Technical Delegate</td> <td>1</td> </tr> <tr> <td>Pistol Jury</td> <td>2</td> </tr> <tr> <td>Rifle Jury</td> <td>2</td> </tr> <tr> <td>Equipment Control Jury</td> <td>1</td> </tr> <tr> <td>RTS Jury</td> <td>2</td> </tr> <tr> <td>Chair of Juries</td> <td>1</td> </tr> <tr> <td>Total Appointed By WSPS:</td> <td>9 ITOs</td> </tr> </tbody> </table> | Role | No. of ITOs | Technical Delegate | 1 | Pistol Jury | 2 | Rifle Jury | 2 | Equipment Control Jury | 1 | RTS Jury | 2 | Chair of Juries | 1 | Total Appointed By WSPS: | 9 ITOs | <p>Programme 1:</p> <table border="1"> <thead> <tr> <th>Role</th> <th>No. of ITOs</th> </tr> </thead> <tbody> <tr> <td>Technical Delegate (Jury of Appeal Chief Judge)</td> <td>1</td> </tr> <tr> <td>Combined Jury</td> <td>2</td> </tr> <tr> <td>Total Appointed By WSPS:</td> <td>3 ITOs</td> </tr> </tbody> </table> <p>Programme 2 or 3:</p> <table border="1"> <thead> <tr> <th>Role</th> <th>No. of ITOs</th> </tr> </thead> <tbody> <tr> <td>Chief Judge</td> <td>1</td> </tr> <tr> <td>Combined Jury</td> <td>2</td> </tr> <tr> <td>Total Appointed By WSPS:</td> <td>3 ITOs</td> </tr> </tbody> </table> | Role | No. of ITOs | Technical Delegate (Jury of Appeal Chief Judge) | 1 | Combined Jury | 2 | Total Appointed By WSPS: | 3 ITOs | Role | No. of ITOs | Chief Judge | 1 | Combined Jury | 2 | Total Appointed By WSPS: | 3 ITOs |
| | Role | No. of ITOs | | | | | | | | | | | | | | | | | | | | | | | | | | | | | | | | | | | | | | | | | | | | | | | | | | | | | | | | | | | | | | | | | | |
| | Technical Delegate | 1 | | | | | | | | | | | | | | | | | | | | | | | | | | | | | | | | | | | | | | | | | | | | | | | | | | | | | | | | | | | | | | | | | | |
| | Pistol Jury | 3 | | | | | | | | | | | | | | | | | | | | | | | | | | | | | | | | | | | | | | | | | | | | | | | | | | | | | | | | | | | | | | | | | | |
| | Rifle Jury | 3 | | | | | | | | | | | | | | | | | | | | | | | | | | | | | | | | | | | | | | | | | | | | | | | | | | | | | | | | | | | | | | | | | | |
| | Equipment Control Jury | 1 | | | | | | | | | | | | | | | | | | | | | | | | | | | | | | | | | | | | | | | | | | | | | | | | | | | | | | | | | | | | | | | | | | |
| | RTS Jury | 3 | | | | | | | | | | | | | | | | | | | | | | | | | | | | | | | | | | | | | | | | | | | | | | | | | | | | | | | | | | | | | | | | | | |
| | Jury of Appeal | 1 | | | | | | | | | | | | | | | | | | | | | | | | | | | | | | | | | | | | | | | | | | | | | | | | | | | | | | | | | | | | | | | | | | |
| | Total Appointed By WSPS: | 12 ITOs | | | | | | | | | | | | | | | | | | | | | | | | | | | | | | | | | | | | | | | | | | | | | | | | | | | | | | | | | | | | | | | | | | |
| | Role | No. of ITOs | | | | | | | | | | | | | | | | | | | | | | | | | | | | | | | | | | | | | | | | | | | | | | | | | | | | | | | | | | | | | | | | | | |
| Technical Delegate | 1 | | | | | | | | | | | | | | | | | | | | | | | | | | | | | | | | | | | | | | | | | | | | | | | | | | | | | | | | | | | | | | | | | | | |
| Pistol Jury | 3 | | | | | | | | | | | | | | | | | | | | | | | | | | | | | | | | | | | | | | | | | | | | | | | | | | | | | | | | | | | | | | | | | | | |
| Rifle Jury | 3 | | | | | | | | | | | | | | | | | | | | | | | | | | | | | | | | | | | | | | | | | | | | | | | | | | | | | | | | | | | | | | | | | | | |
| Equipment Control Jury | 1 | | | | | | | | | | | | | | | | | | | | | | | | | | | | | | | | | | | | | | | | | | | | | | | | | | | | | | | | | | | | | | | | | | | |
| RTS Jury | 3 | | | | | | | | | | | | | | | | | | | | | | | | | | | | | | | | | | | | | | | | | | | | | | | | | | | | | | | | | | | | | | | | | | | |
| Jury of Appeal | 1 | | | | | | | | | | | | | | | | | | | | | | | | | | | | | | | | | | | | | | | | | | | | | | | | | | | | | | | | | | | | | | | | | | | |
| Total Appointed By WSPS: | 12 ITOs | | | | | | | | | | | | | | | | | | | | | | | | | | | | | | | | | | | | | | | | | | | | | | | | | | | | | | | | | | | | | | | | | | | |
| Role | No. of ITOs | | | | | | | | | | | | | | | | | | | | | | | | | | | | | | | | | | | | | | | | | | | | | | | | | | | | | | | | | | | | | | | | | | | |
| Technical Delegate | 1 | | | | | | | | | | | | | | | | | | | | | | | | | | | | | | | | | | | | | | | | | | | | | | | | | | | | | | | | | | | | | | | | | | | |
| Pistol Jury | 2 | | | | | | | | | | | | | | | | | | | | | | | | | | | | | | | | | | | | | | | | | | | | | | | | | | | | | | | | | | | | | | | | | | | |
| Rifle Jury | 2 | | | | | | | | | | | | | | | | | | | | | | | | | | | | | | | | | | | | | | | | | | | | | | | | | | | | | | | | | | | | | | | | | | | |
| Equipment Control Jury | 1 | | | | | | | | | | | | | | | | | | | | | | | | | | | | | | | | | | | | | | | | | | | | | | | | | | | | | | | | | | | | | | | | | | | |
| RTS Jury | 2 | | | | | | | | | | | | | | | | | | | | | | | | | | | | | | | | | | | | | | | | | | | | | | | | | | | | | | | | | | | | | | | | | | | |
| Chair of Juries | 1 | | | | | | | | | | | | | | | | | | | | | | | | | | | | | | | | | | | | | | | | | | | | | | | | | | | | | | | | | | | | | | | | | | | |
| Total Appointed By WSPS: | 9 ITOs | | | | | | | | | | | | | | | | | | | | | | | | | | | | | | | | | | | | | | | | | | | | | | | | | | | | | | | | | | | | | | | | | | | |
| Role | No. of ITOs | | | | | | | | | | | | | | | | | | | | | | | | | | | | | | | | | | | | | | | | | | | | | | | | | | | | | | | | | | | | | | | | | | | |
| Technical Delegate (Jury of Appeal Chief Judge) | 1 | | | | | | | | | | | | | | | | | | | | | | | | | | | | | | | | | | | | | | | | | | | | | | | | | | | | | | | | | | | | | | | | | | | |
| Combined Jury | 2 | | | | | | | | | | | | | | | | | | | | | | | | | | | | | | | | | | | | | | | | | | | | | | | | | | | | | | | | | | | | | | | | | | | |
| Total Appointed By WSPS: | 3 ITOs | | | | | | | | | | | | | | | | | | | | | | | | | | | | | | | | | | | | | | | | | | | | | | | | | | | | | | | | | | | | | | | | | | | |
| Role | No. of ITOs | | | | | | | | | | | | | | | | | | | | | | | | | | | | | | | | | | | | | | | | | | | | | | | | | | | | | | | | | | | | | | | | | | | |
| Chief Judge | 1 | | | | | | | | | | | | | | | | | | | | | | | | | | | | | | | | | | | | | | | | | | | | | | | | | | | | | | | | | | | | | | | | | | | |
| Combined Jury | 2 | | | | | | | | | | | | | | | | | | | | | | | | | | | | | | | | | | | | | | | | | | | | | | | | | | | | | | | | | | | | | | | | | | | |
| Total Appointed By WSPS: | 3 ITOs | | | | | | | | | | | | | | | | | | | | | | | | | | | | | | | | | | | | | | | | | | | | | | | | | | | | | | | | | | | | | | | | | | | |
| Classification Panels | Arrangement to be decided by World Shooting Para Sport. | Full panel compulsory (4 persons) plus Chief Classifier | Arrangement to be decided by World Shooting Para Sport. | Arrangement to be decided by World Shooting Para Sport. | | | | | | | | | | | | | | | | | | | | | | | | | | | | | | | | | | | | | | | | | | | | | | | | | | | | | | | | | | | | | | | | |

| | レベル3 (パラリンピック大会) | レベル3 (選手権) | レベル2 | レベル1 | | | | | | | | | | | | | | | | | | | | | | | | | | | | | | |
|----------------------|-----------------------------------------------------------------------------------------------------------------------------------------------------------|----------------------------------------------------|----------------------------------------------------|----------------------------------------------------|--------|-----|------|------------------------------------------------------------------------------------------------------------------------------------------------------------|-------|------|-------------|--------|-----|-------|---------------------------------------------------------------------------------------------------------------------------------------------------------------------------------------------------------------------------------------------------------------------------------------------------------------------------------------------------|-------|------|-------------|--------|-----|------|-------|------|-------------|--------|-----|------|----------------------------------------------------------------------------------------------------------------------------------------------------------------------------|-------|------|-------------|--------|-----|------|
| 最低日数 (射場の収容能力による) | <table border="1"> <tr> <td>競技日数：</td> <td>最低7日</td> </tr> <tr> <td>クラス分け／用具検査：</td> <td>競技前の2日</td> </tr> <tr> <td>合計：</td> <td>最低9日</td> </tr> </table> | 競技日数： | 最低7日 | クラス分け／用具検査： | 競技前の2日 | 合計： | 最低9日 | <table border="1"> <tr> <td>競技日数：</td> <td>最低8日</td> </tr> <tr> <td>クラス分け／用具検査：</td> <td>競技前の2日</td> </tr> <tr> <td>合計：</td> <td>最低10日</td> </tr> </table> | 競技日数： | 最低8日 | クラス分け／用具検査： | 競技前の2日 | 合計： | 最低10日 | <p>ワールドカップ:</p> <table border="1"> <tr> <td>競技日数：</td> <td>最低5日</td> </tr> <tr> <td>クラス分け／用具検査：</td> <td>競技前の2日</td> </tr> <tr> <td>合計：</td> <td>最低7日</td> </tr> </table> <p>クラウンリ:</p> <table border="1"> <tr> <td>競技日数：</td> <td>最低3日</td> </tr> <tr> <td>クラス分け／用具検査：</td> <td>競技前の2日</td> </tr> <tr> <td>合計：</td> <td>最低5日</td> </tr> </table> | 競技日数： | 最低5日 | クラス分け／用具検査： | 競技前の2日 | 合計： | 最低7日 | 競技日数： | 最低3日 | クラス分け／用具検査： | 競技前の2日 | 合計： | 最低5日 | <p>プログラム2,3:</p> <table border="1"> <tr> <td>競技日数：</td> <td>最低3日</td> </tr> <tr> <td>クラス分け／用具検査：</td> <td>競技前の2日</td> </tr> <tr> <td>合計：</td> <td>最低5日</td> </tr> </table> | 競技日数： | 最低3日 | クラス分け／用具検査： | 競技前の2日 | 合計： | 最低5日 |
| 競技日数： | 最低7日 | | | | | | | | | | | | | | | | | | | | | | | | | | | | | | | | | |
| クラス分け／用具検査： | 競技前の2日 | | | | | | | | | | | | | | | | | | | | | | | | | | | | | | | | | |
| 合計： | 最低9日 | | | | | | | | | | | | | | | | | | | | | | | | | | | | | | | | | |
| 競技日数： | 最低8日 | | | | | | | | | | | | | | | | | | | | | | | | | | | | | | | | | |
| クラス分け／用具検査： | 競技前の2日 | | | | | | | | | | | | | | | | | | | | | | | | | | | | | | | | | |
| 合計： | 最低10日 | | | | | | | | | | | | | | | | | | | | | | | | | | | | | | | | | |
| 競技日数： | 最低5日 | | | | | | | | | | | | | | | | | | | | | | | | | | | | | | | | | |
| クラス分け／用具検査： | 競技前の2日 | | | | | | | | | | | | | | | | | | | | | | | | | | | | | | | | | |
| 合計： | 最低7日 | | | | | | | | | | | | | | | | | | | | | | | | | | | | | | | | | |
| 競技日数： | 最低3日 | | | | | | | | | | | | | | | | | | | | | | | | | | | | | | | | | |
| クラス分け／用具検査： | 競技前の2日 | | | | | | | | | | | | | | | | | | | | | | | | | | | | | | | | | |
| 合計： | 最低5日 | | | | | | | | | | | | | | | | | | | | | | | | | | | | | | | | | |
| 競技日数： | 最低3日 | | | | | | | | | | | | | | | | | | | | | | | | | | | | | | | | | |
| クラス分け／用具検査： | 競技前の2日 | | | | | | | | | | | | | | | | | | | | | | | | | | | | | | | | | |
| 合計： | 最低5日 | | | | | | | | | | | | | | | | | | | | | | | | | | | | | | | | | |
| 時間割 | 射場の収容能力による 世界パラ射撃連盟により承認される | 射場の収容能力による 世界パラ射撃連盟により承認される | 射場の収容能力による 世界パラ射撃連盟により承認される | 射場の収容能力による 世界パラ射撃連盟により承認される | | | | | | | | | | | | | | | | | | | | | | | | | | | | | | |
| 成績表の様式 | 世界パラ射撃連盟公式成績プロバイダーにより管理され、世界パラ射撃連盟に送られる | 世界パラ射撃連盟公式成績プロバイダーにより管理され、世界パラ射撃連盟に送られる | 世界パラ射撃連盟の形式に従うTDとRIS審判委員長により調整され、世界パラ射撃連盟によって出版される | 世界パラ射撃連盟の形式に従うTDとRIS審判委員長により調整され、世界パラ射撃連盟によって出版される | | | | | | | | | | | | | | | | | | | | | | | | | | | | | | |
| 成績表 | TDにより検査及び承認され、OCOGにより調整され出版される | 世界パラ射撃連盟の形式に従うTDとRIS審判委員長により調整され、世界パラ射撃連盟によって出版される | 世界パラ射撃連盟の形式に従うTDとRIS審判委員長により調整され、世界パラ射撃連盟によって出版される | TDにより検査及び承認され、LOCにより調整され出版される | | | | | | | | | | | | | | | | | | | | | | | | | | | | | | |

| | | | | | | | | | | | | | | | | | | | | | | | | | | | | | | | | | | | | | | | | | | | | | | | | |
|-----------------------------------------------------------------------|--------------------------------------------------------------------------------------------------------------------------------------------------------------------------------------------------------------------------------------------------------|------------------------------------------------------------------------------------------------------------------------------------|------------------------------------------------------------------------------------------------------------------------------------|----------------------------------------------------------------------------------------------------------------------|-----------------------------|---------------|-------------|---------------------------------------------------------------------------------------------------------------------------------------------------------------------------------------------------------------------------------------------------------|--------------------------|-------------|------------------------------------------|-----------------------------|---------------|--------------|----------------------------------------------------------------------------------------------------------------------------------------------------------------------------------------------------------------------------------------------------------------------------------------------------------------------------------------------------------------------------------------------------------------------------------------------------------------------------------------------------------------------------------------------------------------------------------------|-------------------|--|--------------------------|-------------|------------------------------------------|-----------------------------|---------------|-------------|--------------------|--|--------------------------|-------------|------------------------------------------|-----------------------------|---------------|-------------|------------------------------------------------------------------------------------------------------------------------------------------------------------------------------------------------------------------------------------------------------------------------------------------------------------------------------------------------------------------------------------------------------------------------------------------------------------------------------------------------------------------------------------------------------------------------------------------------|---------------------|--|--------------------------|-------------|------------------------------------------|-----------------------------|---------------|-------------|--------------------------|--|--------------------------|-------------|------------------------------------------|-----------------------------|---------------|-------------|
| | Level 3 (Paralympic Games) | Level 3 (Championships) | Level 2 | Level 1 | | | | | | | | | | | | | | | | | | | | | | | | | | | | | | | | | | | | | | | | | | | | |
| Minimum number of days <i>(depending on range capacity)</i> | <table border="1"> <tr> <td>Competition days:</td> <td>Min. 7 days</td> </tr> <tr> <td>Classification/Equipment Control:</td> <td>2 days prior to competition</td> </tr> <tr> <td>TOTAL:</td> <td>Min. 9 days</td> </tr> </table> | Competition days: | Min. 7 days | Classification/Equipment Control: | 2 days prior to competition | TOTAL: | Min. 9 days | <table border="1"> <tr> <td>Competition days:</td> <td>Min. 8 days</td> </tr> <tr> <td>Classification/Equipment Control:</td> <td>2 days prior to competition</td> </tr> <tr> <td>TOTAL:</td> <td>Min. 10 days</td> </tr> </table> | Competition days: | Min. 8 days | Classification/Equipment Control: | 2 days prior to competition | TOTAL: | Min. 10 days | <table border="1"> <tr> <td colspan="2">World Cup:</td> </tr> <tr> <td>Competition days:</td> <td>Min. 5 days</td> </tr> <tr> <td>Classification/Equipment Control:</td> <td>2 days prior to competition</td> </tr> <tr> <td>TOTAL:</td> <td>Min. 7 days</td> </tr> <tr> <td colspan="2">Grand Prix:</td> </tr> <tr> <td>Competition days:</td> <td>Min. 3 days</td> </tr> <tr> <td>Classification/Equipment Control:</td> <td>2 days prior to competition</td> </tr> <tr> <td>TOTAL:</td> <td>Min. 5 days</td> </tr> </table> | World Cup: | | Competition days: | Min. 5 days | Classification/Equipment Control: | 2 days prior to competition | TOTAL: | Min. 7 days | Grand Prix: | | Competition days: | Min. 3 days | Classification/Equipment Control: | 2 days prior to competition | TOTAL: | Min. 5 days | <table border="1"> <tr> <td colspan="2">Programme 1:</td> </tr> <tr> <td>Competition days:</td> <td>Min. 5 days</td> </tr> <tr> <td>Classification/Equipment Control:</td> <td>2 days prior to competition</td> </tr> <tr> <td>TOTAL:</td> <td>Min. 7 days</td> </tr> <tr> <td colspan="2">Programme 2 or 3:</td> </tr> <tr> <td>Competition days:</td> <td>Min. 3 days</td> </tr> <tr> <td>Classification/Equipment Control:</td> <td>2 days prior to competition</td> </tr> <tr> <td>TOTAL:</td> <td>Min. 5 days</td> </tr> </table> | Programme 1: | | Competition days: | Min. 5 days | Classification/Equipment Control: | 2 days prior to competition | TOTAL: | Min. 7 days | Programme 2 or 3: | | Competition days: | Min. 3 days | Classification/Equipment Control: | 2 days prior to competition | TOTAL: | Min. 5 days |
| | Competition days: | Min. 7 days | | | | | | | | | | | | | | | | | | | | | | | | | | | | | | | | | | | | | | | | | | | | | | |
| Classification/Equipment Control: | 2 days prior to competition | | | | | | | | | | | | | | | | | | | | | | | | | | | | | | | | | | | | | | | | | | | | | | | |
| TOTAL: | Min. 9 days | | | | | | | | | | | | | | | | | | | | | | | | | | | | | | | | | | | | | | | | | | | | | | | |
| Competition days: | Min. 8 days | | | | | | | | | | | | | | | | | | | | | | | | | | | | | | | | | | | | | | | | | | | | | | | |
| Classification/Equipment Control: | 2 days prior to competition | | | | | | | | | | | | | | | | | | | | | | | | | | | | | | | | | | | | | | | | | | | | | | | |
| TOTAL: | Min. 10 days | | | | | | | | | | | | | | | | | | | | | | | | | | | | | | | | | | | | | | | | | | | | | | | |
| World Cup: | | | | | | | | | | | | | | | | | | | | | | | | | | | | | | | | | | | | | | | | | | | | | | | | |
| Competition days: | Min. 5 days | | | | | | | | | | | | | | | | | | | | | | | | | | | | | | | | | | | | | | | | | | | | | | | |
| Classification/Equipment Control: | 2 days prior to competition | | | | | | | | | | | | | | | | | | | | | | | | | | | | | | | | | | | | | | | | | | | | | | | |
| TOTAL: | Min. 7 days | | | | | | | | | | | | | | | | | | | | | | | | | | | | | | | | | | | | | | | | | | | | | | | |
| Grand Prix: | | | | | | | | | | | | | | | | | | | | | | | | | | | | | | | | | | | | | | | | | | | | | | | | |
| Competition days: | Min. 3 days | | | | | | | | | | | | | | | | | | | | | | | | | | | | | | | | | | | | | | | | | | | | | | | |
| Classification/Equipment Control: | 2 days prior to competition | | | | | | | | | | | | | | | | | | | | | | | | | | | | | | | | | | | | | | | | | | | | | | | |
| TOTAL: | Min. 5 days | | | | | | | | | | | | | | | | | | | | | | | | | | | | | | | | | | | | | | | | | | | | | | | |
| Programme 1: | | | | | | | | | | | | | | | | | | | | | | | | | | | | | | | | | | | | | | | | | | | | | | | | |
| Competition days: | Min. 5 days | | | | | | | | | | | | | | | | | | | | | | | | | | | | | | | | | | | | | | | | | | | | | | | |
| Classification/Equipment Control: | 2 days prior to competition | | | | | | | | | | | | | | | | | | | | | | | | | | | | | | | | | | | | | | | | | | | | | | | |
| TOTAL: | Min. 7 days | | | | | | | | | | | | | | | | | | | | | | | | | | | | | | | | | | | | | | | | | | | | | | | |
| Programme 2 or 3: | | | | | | | | | | | | | | | | | | | | | | | | | | | | | | | | | | | | | | | | | | | | | | | | |
| Competition days: | Min. 3 days | | | | | | | | | | | | | | | | | | | | | | | | | | | | | | | | | | | | | | | | | | | | | | | |
| Classification/Equipment Control: | 2 days prior to competition | | | | | | | | | | | | | | | | | | | | | | | | | | | | | | | | | | | | | | | | | | | | | | | |
| TOTAL: | Min. 5 days | | | | | | | | | | | | | | | | | | | | | | | | | | | | | | | | | | | | | | | | | | | | | | | |
| Time schedule | Depending on shooting range capacity. To be approved by World Shooting Para Sport. | Depending on shooting range capacity. To be approved by World Shooting Para Sport. | Depending on shooting range capacity. To be approved by World Shooting Para Sport. | Depending on shooting range capacity. To be approved by World Shooting Para Sport. | | | | | | | | | | | | | | | | | | | | | | | | | | | | | | | | | | | | | | | | | | | | |
| Results template | Managed by World Shooting Para Sport Official Results Provider and sent to World Shooting Para Sport | Managed by World Shooting Para Sport Official Results Provider and sent to World Shooting Para Sport | Managed by World Shooting Para Sport Official Results Provider and sent to World Shooting Para Sport | Results must be submitted with WSPS template to World Shooting Para Sport Office 7 days after competition or sooner. | | | | | | | | | | | | | | | | | | | | | | | | | | | | | | | | | | | | | | | | | | | | |
| Result Book | Coordinated and published by OCOG, with review and approval by TD. | As per World Shooting Para Sport template. Coordinated by TD and RTS Jury Chairperson, and published by World Shooting Para Sport. | As per World Shooting Para Sport template. Coordinated by TD and RTS Jury Chairperson, and published by World Shooting Para Sport. | Coordinated and published by LOC, with review and approval by TD. | | | | | | | | | | | | | | | | | | | | | | | | | | | | | | | | | | | | | | | | | | | | |

別表 2

レベル1 (承認競技会) 要件と指定

1 認可手順

- 1.1 申請書は競技開始の6か月前までに完全に記入し、世界パラ射撃連盟事務局 (ipcs shooting@paralympic.org) に提出しなければならない。
- 1.2 所定の時間割外に提出されたか完全に記入されていない申請書は、受領されない。
- 1.3 競技会申請書は、(もし、LOC が NPC でない場合) 当該 NPC によって承認されなければならない。
- 1.4 世界パラ射撃連盟は、書面で公式に競技会を承認する決定を発表する。
- 1.5 もし、承認されれば、100 ユーロ (付加価値税を除く) の認可料が LOC から NPC の口座に提出されなければならない。LOC は、世界パラ射撃連盟により請求書を送付される。
- 1.6 全ての承認競技会は、世界パラ射撃連盟カレンダーに表示される。

2 最低要件

- 2.1 **規則**：競技会は、現 ISSF 及び世界パラ射撃連盟規則に従い開催される。
- 2.2 **実施種目**：世界パラ射撃連盟規則 1.2.2.1 を参照
- 2.3 **時間割**：時間割は、射座数、予測される種目毎の選手数、標的の種類 (紙もしくは電子) を考慮に入れて LOC により作成される。スケジュールは、公表の前に世界パラ射撃連盟の事前承認が必要である。
- 2.4 **クラス分け、練習、用具検査の日数**：競技日前に 2 日が必要。
- 2.5 **用具**：ISSF と世界パラ射撃連盟両方の用具検査のためのゲージと機器の全セットが準備されなければならない (注：LOC が世界パラ射撃連盟の用具検査ゲージ及び機器を所有していない場合、世界パラ射撃連盟に通知してくれば、そのような機器の購入やローンの手配をすることができる。)
- 2.6 **大会の実施可能性**：最低 3 つの NPC からの選手が最終参加申し込み期限までに参加申し込みをしていなければならない。さもなければ、大会は実施可能とみなされずキャンセルされる。
- 2.7 **参加申し込み**：最終参加申し込みリストは、最終参加申し込み期限後、競技会開始の 4 週間前までに世界パラ射撃連盟に送られなければならない。選手の SDMS ID ナンバー、国際スポーツクラス及び (可能であれば) スポーツクラスステータスがこのリストに含まれなければならない。
- 2.8 **技術役員**：競技会は、認定された ISSF 及び世界パラ射撃連盟審判員によって審判を務められなければならない。
 - ・テクニカルデレゲート／審判長 (開催国の外部からの ITO は、世界パラ射撃連盟によって任命される。);

APPENDIX 2

Overview of Level 1 (Approved Competition) requirements

1 Sanctioning process

- 1.1 Application forms must be completed in full and submitted to World Shooting Para Sport Office at ipcshooting@paralympic.org **no later than 6 months prior** to the commencement of the competition.
- 1.2 Applications submitted outside the given timelines or not completed in full will not be accepted.
- 1.3 The competition application must be endorsed by the relevant NPC (if the LOC is not the NPC).
- 1.4 World Shooting Para Sport will announce its decision to approve the competition officially in writing.
- 1.5 If approved, a 100 EUR (ex. VAT) sanctioning fee must be submitted by the LOC to IPC account. The LOC will be invoiced by World Shooting Para Sport.
- 1.6 All approved competitions will appear in the World Shooting Para Sport Calendar.

2 Minimum requirements

- 2.1 **Rules:** the competition will be held according to current ISSF and World Shooting Para Sport Rules.
- 2.2 **Programme of events:** refer to World Shooting Para Sport rule 1.2.2.1
- 2.3 **Time schedule:** the time schedule should be developed by the LOC taking into consideration the number of firing points, expected number of athletes per event, type of targets (e.g. paper or electronic). The schedule needs World Shooting Para Sport prior approval before publishing.
- 2.4 **No. of days for classification, training & equipment control:** two (2) days are required prior to the competition days.
- 2.5 **Equipment:** full set of gauges and instruments for both ISSF and World Shooting Para Sport equipment control must be provided (Note: if the LOC does not own World Shooting Para Sport equipment control gauges and instruments, please inform World Shooting Para Sport and the purchase or loan of such items can be arranged).
- 2.6 **Event viability:** athletes from a minimum of three (3) NPCs must be entered by the final entries deadline. Otherwise an event is not considered viable and will be cancelled.
- 2.7 **Entries:** the final entries list must be sent to World Shooting Para Sport office the day after the final entries deadline and not later than 4 weeks prior the start of the competition. The athlete's SDMS ID number, international sport class and sport class status (if available) must be included in this list.
- 2.8 **Technical officials:** the competition must be officiated by recognised ISSF and World Shooting Para Sport Judges.
 - Technical Delegate/Chief Judge (An ITO from outside the Host Country will be appointed by World Shooting Para Sport);

- ・ 国際審判（開催国の外部からの ITO は、世界パラ射撃連盟によって任命される。任命される ITO の人数は、世界パラ射撃連盟技術規則及び規定別表 1 で概説される。）；
 - ・ 国内審判（ISSF 規則に従って LOC により選定される）。
- 2.9 **クラス分けパネル**：国際クラス分けパネルは 2 名の国際クラス分け委員から成り、世界パラ射撃連盟によって任命される。抗議の機会のため 2 名の国際クラス分け委員からなる 2 つのパネルが、IPC クラス分け規定（合計 4 名のクラス分け委員）に従って、それぞれ任命されなければならない。
- 2.10 **成績**：LOC は、全種目の成績を標準化された世界パラ射撃連盟成績様式の電子版で競技会終了後 7 日以内に世界パラ射撃連盟に提出しなければならない。成績の認定は、順位及び記録リストのための IPC 手順に従う。

別表 3

レベル 2（ワールドカップ及びグランプリ）要件の概要

1 認可手順

- 1.1 申請書は競技会の **12 か月前**までに完全に記入し、世界パラ射撃連盟事務局 (ipcshooting@paralympic.org) に提出しなければならない。
- 1.2 所定の時間割外に提出されたか、完全に記入されていない申請書は、受領されない。
- 1.3 競技会申請書は、(もし、LOC が NPC でない場合) 関連する NPC によって承認されなければならない。
- 1.4 世界パラ射撃連盟により必要と考えられる場合、(LOC の費用負担で) 認可決定前に世界パラ射撃連盟により会場訪問の実施が求められることがある。
- 1.5 年間、最大 4 回のレベル 2 競技会が認可される。認可の優先順は、ワールドカップ競技会に与えられる。
 - 1.5.1 世界パラ射撃連盟
- 1.6 世界パラ射撃連盟は書面で公式に競技会を承認する決定を発表する。
- 1.7 競技会が承認されれば、認可料は、LOC により IPC に支払わなければならない (LOC は、それに応じて請求書が送られる)：
 - ・ 200 ユーロ (付加価値税を除く)；
- 1.8 全ての認可競技会は世界パラ射撃連盟カレンダーに表示される。

2 一般要件

- 2.1 規則：競技会は現行 ISSF 及び世界パラ射撃連盟規則に従い開催される。
- 2.2 **実施種目**：
 - ・ 世界パラ射撃連盟規則 1.2.2.1 を参照
- 2.3 ファイナルは全種目に必要とされる (R9 と P5 を除く)

- International Judge (ITOs from outside the Host Country will be appointed by World Shooting Para Sport, the number of ITOs to be appointed is outlined in World Shooting Para Sport Technical Rules and Regulations Appendix 1);
 - National Judges (to be selected by the LOC as per ISSF rules).
- 2.9 **Classification panel:** an International classification panel will consist of two (2) International Classifiers and will be appointed by World Shooting Para Sport. For protest opportunities 2 panels of two (2) International Classifiers each must be appointed as per the IPC Classification Code (total number of 4 classifiers).
- 2.10 **Results:** the LOC must submit the results from all events to World Shooting Para Sport in electronic version in the standardised World Shooting Para Sport Results Template no later than 7 days after the end of the competition. Results recognition will follow the IPC Processes for rankings and records lists.

APPENDIX 3

Overview of Level 2 (World Cup and Grand Prix) requirements

1 Sanctioning Process

- 1.1 Applications must be completed in full and submitted to World Shooting Para Sport Office at ipcshooting@paralympic.org no later than **12 months** prior to the competition.
- 1.2 Applications submitted outside the given timelines or not completed in full may not be accepted.
- 1.3 The competition application must be endorsed by the relevant NPC (if the LOC is not the NPC).
- 1.4 If deemed necessary by World Shooting Para Sport, prior to a sanctioning decision a site visit may be required to be conducted by World Shooting Para Sport (at the LOC cost).
- 1.5 A maximum of four (4) Level 2 competitions will be sanctioned per year. Priority for sanctioning will be given to World Cup competitions.
- 1.5.1 World Shooting Para Sport
- 1.6 World Shooting Para Sport will announce its decision to approve the competition officially in writing.
- 1.7 If the competition is approved, a sanctioning fee must be paid by the LOC to IPC (LOC will be invoiced accordingly):
- 200 EUR (excluding VAT);
- 1.8 All sanctioned competitions will appear in the World Shooting Para Sport Calendar.

2 General requirements

- 2.1 **Rules:** the competition will be held according to current ISSF and World Shooting Para Sport Rules.
- 2.2 **Programme of events:**
- Refer to World Shooting Para Sport rule 1.2.2.1
- 2.3 Finals are required for all events (except R9 & P5)

- 2.4 クラス分け、練習及び用具検査の日数：競技日前に 2 日必要。
- 2.5 競技日の最低日数：
- ・プログラム 1：5 日
 - ・プログラム 2：3 日
 - ・プログラム 3：3 日
- 2.6 ドーピングコントロール：ドーピングコントロール合意（DCA）が LOC と IPC 間で署名される。

3 参加登録

- 3.1 IPC オンライン参加登録システムはこの大会の選手登録に使用される；他の登録様式（チーム役員登録、必要であれば、輸送及び宿泊予約）は競技会一括情報に加えてチームに配布されなければならない（世界パラ射撃連盟は、LOC にこれらの様式のひな型を送付する）。

- 3.2 全選手は最終参加締め切りまでにライセンスを得ることが必要である。

- 3.3 世界パラ射撃連盟参加者の概算の人数は：

| | |
|-------------|-------------|
| ワールドカップ | グランプリ |
| 選手：100-180 | 選手：80-120 |
| チーム役員：40-90 | チーム役員：30-60 |

- 3.3.1 世界パラ射撃連盟の車椅子使用者の概算の人数は：

- ・選手 = 選手の合計人数の 50-60%
- ・チーム役員 = チーム役員の合計人数の 2-3%

3.4 大会の実施可能性

- 3.4.1 種目あたりの最低参加申し込み人数は：

- ・個人種目：4 つの NPC から 4 選手
- ・団体種目：最低 3 つの NPC からのチーム

- 3.4.2 最終エントリー締め切りまでに種目成立の基準が満たされない場合は、その種目は成立とみなされず、キャンセルされる。

3.5 競技会一括情報（CIP）

- 3.5.1 競技会一括情報（CIP）と登録申込書は競技会開始日の 4 か月前までに NPC に送られるべきである。世界パラ射撃連盟は、NPC に要項と様式を配分し、ウェブサイト（www.ipc-shooting.org/events）に情報を公表する。

- 3.5.2 CIP は以下を含まなければならない：

- ・参加申込の最終期限
- ・全費用を含む財務事項（参加申込、宿泊、その他）と銀行振込みの詳細
- ・空港とホテル間を含む輸送の詳細
- ・宿泊の詳細／オプション
- ・銃器輸入及びビザ手続き
- ・競技会準備スケジュール

- 2.4 **No. of days for classification, training & equipment control:** two (2) days are required prior to the competition days.
- 2.5 **Minimum days of competition days:**
- For Programme 1: Five (5) days
 - For Programme 2: Three (3) days
 - For Programme 3: Three (3) days
- 2.6 **Doping Control:** A Doping Control Agreement (DCA) will be signed between the LOC and IPC.

3 Entries

- 3.1 The IPC Online entry system will be used for this event for athlete entries; other entry forms (i.e. Team Official registration, Transport and Accommodation booking - if required) should be distributed to teams along with the Competition Information Package (World Shooting Para Sport will send templates of these forms to the LOC).
- 3.2 All Athletes are required to be licensed by the Final Entry deadline.
- 3.3 The estimated number of participants World Shooting Para Sport are:

| | |
|-----------------------|-----------------------|
| World Cup | Grand Prix |
| Athletes: 100-180 | Athletes: 80-120 |
| Team Officials: 40-90 | Team Officials: 30-60 |

- 3.3.1 Estimated number of wheelchair users World Shooting Para Sport:
- Athletes = 50-60% of total number of athletes
 - Team officials = 2-3% of total number of team officials
- 3.4 **Event viability**
- 3.4.1 The minimum number of entries per event are:
- Individual events: four (4) athletes from four (4) NPCs;
 - Team events: teams from a minimum of three (3) NPCs.
- 3.4.2 If the minimum viability criteria is not met by the final entries deadline an event is not considered viable and will be cancelled.
- 3.5 **Competition Information Package (CIP)**
- 3.5.1 Competition Information Package (CIP) and entry forms should be sent to NPCs no later than 4 months prior to the competition start date. World Shooting Para Sport will distribute the information package and forms to NPCs, and also publish the information on the website (www.ipc-shooting.org/events).
- 3.5.2 The CIP must include:
- Deadlines for entry applications
 - Financial matters including full costs (entries, accommodation, etc) and bank transfer details
 - Transportation details including to/from airport and hotel
 - Accommodation details/options
 - Weapons import and visa procedures
 - Preliminary competition schedule

- 3.5.3 CIP のひな型は世界パラ射撃連盟によって LOC に送付される。CIP のひな型は、LOC により完成され承認のため競技会スケジュールの草稿と共に世界パラ射撃連盟に送付されなければならない。

3.6 手数料

- 3.6.1 **基本参加料**：基本参加料は、LOC により全参加選手とチーム役員に対して請求されるものとする。この手数料は、競技期間中のサービスにつき 1 人あたりのおおよその料金に従って LOC によって算出されなければならない。そして、提案書が承認のため世界パラ射撃連盟に送付される。

世界パラ射撃連盟

- 3.6.2 **種目参加料**：基本参加料に加えて、LOC は、個人 1 種目あたり 1 人につき 10 ユーロと団体種 1 目あたり 20 ユーロの種目参加料を徴収する。これらの種目参加料は競技後、世界パラ射撃連盟に支払われるものとする。

3.7 締め切り：

- 3.7.1 **人数による最初の参加申込**：人数による最初の競技会参加申込の締め切りは、競技開始の最低 9 週間前に設定されなければならない。
- 3.7.2 **氏名による最終参加申込**：競技会最終参加申込の締め切りは競技開始の最低 5 週間前に設定されなければならない。
- 3.8 **ゼッケン**：最終参加登録の締め切り後、世界パラ射撃連盟は選手と装填手のゼッケンを準備し印刷と配布のために LOC に送付される。

4 輸送

- 4.1 輸送（空港からホテルまで、ホテルから会場まで）は全ての任命された競技会役員（技術役員、クラス分け委員、運営チーム）のために提供されなければならない。
- 4.2 LOC が、選手とチーム役員に輸送（空港からホテルまで、そして/もしくは、ホテルから会場まで）を提供する場合、適切な台数の利用しやすい車両が提供されなければならない。

5 宿泊

- 5.1 LOC が競技会参加パッケージの一部として選手とチーム役員に宿泊サービスを提供する場合、適切な数の部屋が提供されなければならない。

○アクセスの考慮についての情報は IPC アクセシビリティ指針を参照。

6 会場

- 6.1 一般要件（射座、射場の仕様、他）は、ISSF 規則に従う。

6.2 用具

- 6.2.1 電子標的は必須である。標的及び成績サービスは、世界パラ射撃連盟公式成績及び標的システムプロバイダーによって提供されなければならない（LOC の義務の詳細は www.ipc-shooting.org/organisers を参照）。
- 6.2.2 ISSF と世界パラ射撃連盟双方の用具検査の計測器や器具の一式全てが提供されなければならない（注：LOC が世界パラ射撃連盟の用具検査の計測器を所有していない場合、世界パラ射撃連盟に知らせてもらえれば、そのような器具の購入または貸出の用意が可能）。

- 3.5.3 A CIP template will be sent to the LOC by World Shooting Para Sport. The CIP template should be completed by the LOC and sent to World Shooting Para Sport for approval, along with draft competition schedule.

3.6 Fees

- 3.6.1 **Basic Entry Fee:** a Basic Entry Fee shall be charged by the LOC to all participating athletes and team officials. This fee should be calculated by the LOC according to the approximate price per person for services during the competition, and a proposal sent to World Shooting Para Sport for approval.

World Shooting Para Sport

- 3.6.2 **Event Entry Fees:** in addition to the basic entry fee, the LOC will collect event entry fees of 10 EUR per athlete per individual entry and 20 EUR per team entry per event. These 'event entry fees' are to be paid to World Shooting Para Sport post-competition.

3.7 Deadlines:

- 3.7.1 **First Entry by Number:** the competition first entry by number deadline must be set to minimum nine (9) weeks before the start of the competition;
- 3.7.2 **Final Entry by Name:** the competition final entry deadline must be set to minimum five (5) weeks before the start of the competition.
- 3.8 **Bibs:** Following the final entry deadline World Shooting Para Sport will prepare Athlete and Loader Bibs and send to the LOC for printing and distribution.

4 Transport

- 4.1 Transport (airport to hotel, and hotel to venue) must be provided for all appointed competition officials (Technical Officials, Classifiers, Management Team).
- 4.2 If the LOC will provide transport (airport to hotel and/or hotel to venue) to Athletes and Team Officials a suitable number of accessible vehicles must be provided.

5 Accommodation

- 5.1 If the LOC will offer accommodation services to Athletes and Team Officials as part of the competition entry package, a suitable number of accessible rooms must be provided.
- For information about accessibility considerations, refer to the IPC Accessibility Guide.

6 Venue

- 6.1 General requirements (firing points, ranges specifications, etc) are as according to the ISSF rules.
- 6.2 **Equipment**
- 6.2.1 Electronic Targets are mandatory. Targets and results services must be provided by the World Shooting Para Sport Official Results & Target System Provider (see LOC obligation details at www.ipc-shooting.org/organisers);
- 6.2.2 Full set of gauges and instruments for both ISSF and World Shooting Para Sport equipment control must be provided (Note: if the LOC does not own an World Shooting Para Sport equipment control gauges and instruments, please inform World Shooting Para Sport and the purchase or loan of such items can be arranged).

6.3 利用のしやすさ

6.3.1 会場は会場と競技区域への'バリアフリー'アクセスを含めて車いす使用者に利用しやすいものでなければならない。

6.3.2 適切な数の使いやすいトイレが会場で利用できなければならない。

6.4 情報サービス：

6.4.1 (成績表示用の)成績掲示板が会場に提供されなければならない；

6.4.2 文書や通知を代表団と役員へ配布するためにウェブサイトが提供されなければならない；

6.4.3 競技会情報のための情報デスクもしくは掲示板が、会場や(適用できれば)公式ホテルでチームに利用できなければならない。

6.4.4 LOCが無料のWi-Fiサービスを会場の参加者に提供することを世界パラ射撃連盟は強く推奨する。

6.5 会議の部屋と事務施設

6.5.1 大きな部屋、もしくは、空間が技術会議に使用されるために割り当てられなければならない(参加国あたり大体2名が出席する)。

6.5.2 テクニカルデレゲート(及び、出役する場合には、世界パラ射撃連盟マネージャー)の事務所が割り当てられなければならない。割り当てられた事務所には、インターネット、プリンター、複写機が用意されなければならない。

6.6 クラス分け

6.6.1 クラス分け範囲の全要件については、世界パラ射撃連盟ウェブサイトのLOC指針を参照：
www.ipc-shooting.org/organisers

7 役員

7.1 世界パラ射撃連盟は、必要な数の役員を任命し、文書でLOCに氏名を確認する。

7.2 LOCは次の役員数と関連費用/サービスをまかなう予算を計上しなければならない：

| 任務 | 人数 | 出席期間 | 提供されるサービス |
|--------------------|--------------------------------------|-----------------------------------|----------------------------|
| テクニカル デレゲート | 1 | ・到着：用具検査/練習の2日前 ・出発：競技会終了の翌日 | ・フライト ・輸送 ・宿泊 ・食事 |
| I/O | 3-8 (競技会プログラムによる) | ・到着：用具検査/練習の1日前 ・出発：競技会終了の翌日 | ・フライト ・輸送 ・宿泊 ・食事 |
| クラス分け委員長 | 1 | ・到着：用具検査/練習の2日前 ・出発：クラス分け終了の翌日 | ・フライト ・輸送 ・宿泊 ・食事 |
| クラス分け委員 | 1-3 (配置されるクラス分けパネルの数についてのWSPSの判断による) | ・到着：用具検査/練習の1日前 ・出発：クラス分け終了の翌日 | ・フライト ・輸送 ・宿泊 ・食事 |
| WSPSスポーツ マネージャー | 1 | ・到着：用具検査/練習の1日前 ・出発：競技会終了の翌日 | ・フライト ・輸送 ・宿泊 ・食事 |

6.3 Accessibility

6.3.1 The venue must be accessible to wheelchair users, including 'barrier-free' access to the venue and field of play.

6.3.2 A suitable number of accessible toilets must be available at the venue.

6.4 Information services:

6.4.1 A results board (for results display) must be provided on venue;

6.4.2 A website must be provided for distributing documents and notices to delegations and officials;

6.4.3 An information desk or notice board for competition information should be available to teams at the venue and official hotel (if applicable);

6.4.4 It is strongly recommended by World Shooting Para Sport that the LOC provide free Wi-Fi services to participants across the venue.

6.5 Meeting rooms and office facilities

6.5.1 A large room or space must be allocated to be used for the Technical Meeting (there will be approximately 2 persons per participating country attending).

6.5.2 An office for the Technical Delegate (and World Shooting Para Sport Manager, if attending), must be allocated. The allocated office must include access to internet, printer and photocopier.

6.6 Classification

6.6.1 For full requirements for Classification areas, please see the LOC Guidelines on the World Shooting Para Sport website: www.ipc-shooting.org/organisers

7 Officials

7.1 World Shooting Para Sport will appoint the necessary number of officials, and confirm the names to the LOC in writing.

7.2 The LOC should budget to cover the following number of officials and relevant costs/services:

| Role | Number of persons | Period of attendance | Services to be provided |
|--------------------|-------------------------------------------------------------------------------------------|---------------------------------------------------------------------------------------------------------------------------------------------------------------|-------------------------------------------------------------------------------------------------------------------------------|
| Technical Delegate | 1 | <ul style="list-style-type: none"> ▪ Arrive: 2 days before start of Equipment Control/Training ▪ Depart: Day after end of competition | <ul style="list-style-type: none"> ▪ Flights ▪ Transport ▪ Accommodation ▪ Catering |
| ITOs | 3-8 <i>(depending on competition programme)</i> | <ul style="list-style-type: none"> ▪ Arrive: 1 day before start of Equipment Control/Training ▪ Depart: Day after end of competition | <ul style="list-style-type: none"> ▪ Flights ▪ Transport ▪ Accommodation ▪ Catering |
| Chief Classifier | 1 | <ul style="list-style-type: none"> ▪ Arrive: 2 days before start of Classification ▪ Depart: Day after end of classification | <ul style="list-style-type: none"> ▪ Flights ▪ Transport ▪ Accommodation ▪ Catering |
| Classifiers | 1-3 <i>(depending on decision by WSPS of no. of classification panels to be provided)</i> | <ul style="list-style-type: none"> ▪ Arrive: 1 day before start of Classification ▪ Depart: Day after end of classification | <ul style="list-style-type: none"> ▪ Flights ▪ Transport ▪ Accommodation ▪ Catering |
| WSPS Sport Manager | 1 | <ul style="list-style-type: none"> ▪ Arrive: 1 day before start of Equipment Control/Training ▪ Depart: Day after end of competition | <ul style="list-style-type: none"> ▪ Flights ▪ Transport ▪ Accommodation ▪ Catering |

7.3 ジュリー団

7.3.1 世界パラ射撃連盟は、世界パラ射撃連盟による役員任命手順に続いて LOC に任命リストを提供する。

7.3.2 ジュリー団ごとにメンバー 1 人が LOC により提供される。

7.4 **国内の技術役員**：(ISSF 規則に従って算定される) 適切な人数が選択され LOC により任命される。

8 式典

8.1 メダル

8.1.1 LOC は、承認のため提案されたメダルデザインを世界パラ射撃連盟に送付しなければならない。

8.1.2 メダルデザインは世界パラ射撃連盟の商標指針に従わなければならない。以下を含む：

- ・ **表**：大会ロゴ及び公式大会名称
- ・ **裏**：世界パラ射撃連盟のワードマーク
- ・ **リボン**：平織、もしくは、(世界パラ射撃連盟により承認される) LOC により選ばれたデザイン。

8.2 表彰式

8.2.1 LOC の選択によって、表彰式は各ファイナル後もしくは毎日その日の終了時に予定される。

8.2.2 表彰式の区域は車椅子使用者が利用できなければならない。

8.2.3 式典のために背景と表彰台が用意されなければならない。そのデザインは承認のために世界パラ射撃連盟に送付されなければならない。

8.2.4 LOC は、各参加 NPC の国歌と 3 つの旗を用意しなければならない。(注：NPC ごとに必要とされる旗は、最終参加申込締め切り後に世界パラ射撃連盟で確定することができる。)

8.3 開会及び閉会式

8.3.1 開会及び閉会式は随意である。

8.3.2 LOC が開会及び／もしくは閉会式を計画したい場合、計画は世界パラ射撃連盟により承認されなければならない。

9 商標

9.1 (ポスター、幕、パンフレット、他) いかなる競技会の商標も公式大会名と大会ロゴ、世界パラ射撃連盟を含まなければならない。

9.2 全ての計画された素材のデザインは適時、承認のため世界パラ射撃連盟に送付されなければならない。

7.3 **Juries**

- 7.3.1 World Shooting Para Sport will provide a list of appointments to the LOC following the official appointment process by World Shooting Para Sport.
- 7.3.2 One member per Jury is to be provided by the LOC.
- 7.4 **National Technical Officials:** an appropriate number (calculated as per ISSF Rules) are to be selected and appointed by the LOC.

8 Protocol

8.1 **Medals**

- 8.1.1 The LOC must send the proposed medal design to World Shooting Para Sport for approval.
- 8.1.2 Medal design must follow the World Shooting Para Sport brand guidelines and include:
- **Front:** Event logo & official event title
 - **Back:** World Shooting Para Sport wordmark
 - **Ribbon:** plain or a design chosen by LOC (to be approved by World Shooting Para Sport).

8.2 **Victory Ceremonies**

- 8.2.1 Depending on the preference of the LOC, victory ceremonies can be scheduled following each final or at the end of every day.
- 8.2.2 The Victory Ceremony area must be accessible for wheelchair users.
- 8.2.3 A back-drop and podium must be prepared for the ceremonies, and the designs must be sent to World Shooting Para Sport for approval.
- 8.2.4 The LOC must provide the national anthems and the three (3) flags of each participating NPC (NOTE: total number of required flags per NPC can be finalised with World Shooting Para Sport following the final entry deadline).

8.3 **Opening and Closing Ceremonies**

- 8.3.1 Opening and Closing Ceremonies are optional.
- 8.3.2 If an LOC wishes to plan an Opening and/or Closing Ceremony, plans must be approved by World Shooting Para Sport.

9 Branding

- 9.1 Any competition branding (including posters, banners, brochures, etc) must include the official event title and event logo World Shooting Para Sport.
- 9.2 A design of all planned materials **must** be sent in good time to World Shooting Para Sport for approval.

別表 4 ゼッケン

APPENDIX 4 Bib templates

3.1 選手ゼッケンのひな型

3.1 Athlete Bib Template



3.2 装填手ゼッケンのひな型

3.2 Loader Bib Template



APPENDIX 5

別表 5

WORLD SHOOTING PARA SPORT (WSPS) EQUIPMENT CONTROL SHEET

世界パラ射撃連盟 (WSPS) 用具検査票

| | | | | | | | | | | | | | | | |
|--------------------|--|------------------|--|-------------------|--|---------------|--|--------------------|--|------------|--|-----------------------|--|-------------------|--|
| COMPETITION | | LAST NAME | | FIRST NAME | | GENDER | | SPORT CLASS | | NPC | | ATHLETE ID NO. | | STARTI NO. | |
| | | | | | | Male / Female | | SH ____ | | | | | | | |

PART A

PART B

PART C

| | | | | | | | | | | | |
|---------------------------------------------------------|--|--|--|------------------------------------------------|--|--|--|---------------------------------------|--|--|--|
| ATHLETE TO COMPLETE: | | | | ISSF OR WSPS JUDGE TO COMPLETE: | | | | WSPS JUDGE (ONLY) TO COMPLETE: | | | |
| (a) tick to indicate your Participating Event(s) | | | | ATHLETE FIREARMS(S): | | | | WSPS-SPECIFIC EQUIPMENT | | | |
| RIFLE | | | | Type | | | | MISCELLANEOUS | | | |
| <i>/Tick/ Code Event name</i> | | | | Manufacturer | | | | Compensating block | | | |
| R1 Men's 10m Air Rifle Standing SH1 | | | | Rifle Pistol | | | | Trigger extension/adaption | | | |
| R2 Women's 10m Air Rifle Standing SH1 | | | | Rifle Pistol | | | | Strapping | | | |
| R3 Mixed 10m Air Rifle Prone SH1 | | | | Rifle Pistol | | | | Prosthesis | | | |
| R4 Mixed 10m Air Rifle Standing SH2 | | | | Rifle Pistol | | | | Loading Device (Pistol) | | | |
| R5 Mixed 10m Air Rifle Prone SH2 | | | | ISSF FIREARMS & EQUIPMENT | | | | TABLES | | | |
| R6 Mixed 50m Rifle Prone SH1 | | | | RIFLE | | | | Size | | | |
| R7 Men's 50m Rifle 3 Positions SH1 | | | | Standards for all Rifles | | | | Shape | | | |
| R8 Women's 50m Rifle 3 Positions SH1 | | | | Shooting gear, including Blinder on rear sight | | | | Form | | | |
| R9 Mixed 50m Rifle Prone SH2 | | | | PISTOL | | | | Angle | | | |
| FTR1 Failing Target Rifle SH1 | | | | Standards for all Pistols | | | | Up holstering | | | |
| FTR2 Failing Target Rifle SH2 | | | | Shooting gear, including Front Binders | | | | 10cm block/table (kneeling support) | | | |
| PISTOL | | | | APPAREL | | | | CHAIRS | | | |
| <i>/Tick/ Code Event name</i> | | | | Jacket (use separate form for measurements) | | | | Shooting chair / High stool | | | |
| P1 Men's 10m Air Pistol SH1 | | | | Trousers (use separate form for measurements) | | | | Side posts and armrests | | | |
| P2 Women's 10m Air Pistol SH1 | | | | Footwear | | | | Backrest | | | |
| P3 Mixed 25m Pistol SH1 | | | | Gloves | | | | Visible Free Height | | | |
| P4 Mixed 50m Pistol SH1 | | | | Kneeling roll | | | | Backrest stack | | | |
| P5 Mixed 10m Air Pistol Standard SH1 | | | | | | | | SH2 SUPPORT STAND | | | |
| FTP Failing Target Pistol SH1 | | | | | | | | Yoke (rifle holder) | | | |
| | | | | | | | | Point of balance | | | |
| | | | | | | | | Spring flexibility | | | |

| | | | | | | | | | | | |
|--------------------------|--|-------------|--|-----------------------------|--|-------------|--|-----------------------------|--|-------------|--|
| Athlete Signature | | Date | | ISSF Judge Signature | | Date | | WSPS Judge Signature | | Date | |
| | | | | | | | | | | | |

| | |
|-------------------------------|--|
| REMARKS (if required): | |
| | |



別表 6

引き金の延長と改造

ISSF 規則に従って、引き金の型／形状は（ISSF 規則 7.4.4.1 項目 D' フォアエンドの深さ' と項目 I' フォアエンドの最大厚（幅）' で記述されている通り）与えられた寸法にとどまる限り個人的な選択である。引き金の形状の定義は無い。

- 引き金の延長：標準の引き金と比較して改修があるが、ISSF 規則 7.4.4.1 の範囲の内側にあり用心鉄によって保護されている引き金。
- 引き金の改造：標準の引き金と比較して改修があり、用心鉄の外側にあり、ISSF 規則 7.4.4.1 の範囲の引き金。
 - 選手は引き金の改造を使用する医学的理由がなければならない；
 - これは技術評価の間（提案された引き金の改造の安全な使用に関してテクニカルデレゲートと相談の上）、世界パラ射撃連盟クラス分けパネルにより再検査され承認されなければならない。そして、選手のクラス分け及びライセンスカードに記録される。

違いを理解するのを助けるため、次のページで写真と説明の例を示す。

引き金の延長：引き金は ISSF 規則 7.4.4.1 の範囲の内側であり用心鉄により保護されている。

Trigger extension: trigger is inside the dimensions of ISSF Rule 7.4.4.1 and protected by a trigger guard.



引き金の改造：引き金は用心鉄の外側にあり ISSF 規則 7.4.4.1 の範囲の外側にある。

Trigger adaptation: trigger is outside the trigger guard and outside the dimensions of ISSF rule 7.4.4.1



APPENDIX 6

Trigger extensions and adaptations

In accordance with the ISSF Rules, the style/shape of a trigger is a personal choice as long as it stays within the boundary of the given dimensions (as stated in ISSF Rule 7.4.4.1 Item D 'Depth of fore-end' and Item I 'Maximum thickness (breadth) of the fore-end'). No definition of the shape of the trigger is given.

- Trigger extension: triggers that have modifications compared to standard triggers, but are inside the dimensions of ISSF Rule 7.4.4.1 and protected by a trigger guard.
- Trigger Adaptions: triggers that have modifications compared to standard triggers, and are outside of the trigger guard and dimensions of ISSF rule 7.4.4.1.
 - athletes must have a medical reason to use a trigger adaption;
 - this must be reviewed and approved by a World Shooting Para Sport Classification Panel during a Technical Assessment (in consultation with the Technical Delegate, regarding the safe use of the proposed trigger adaptation) and recorded on the athlete's Classification and License Cards.

To help to understand the differences, on the following pages are some example photographs and explanations.

引き金の延長: 引き金は用心鉄の外側にあり ISSF 規則 7.4.4.1 の範囲の外側にある。

Trigger adaptation: trigger is outside the trigger guard and outside the dimensions of ISSF rule 7.4.4.1



引き金の改造: 用心鉄が無い。

Trigger adaptation: there is no trigger guard.



別表 7

SH2 支持スタンド

部品図

APPENDIX 7

SH2 Support Stand

Parts Drawings

Updated April 2016

1 概観

1 Overview

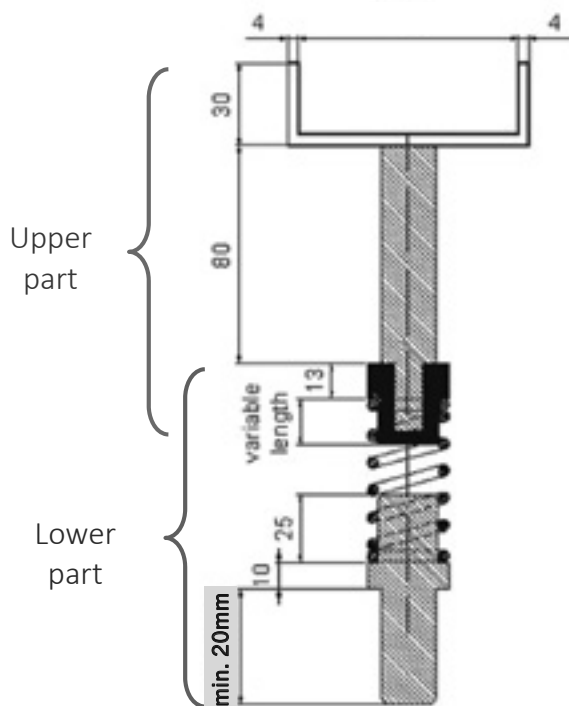

2 上部支持 (U型シャフト) 2 Upper part support (U form Shaft)

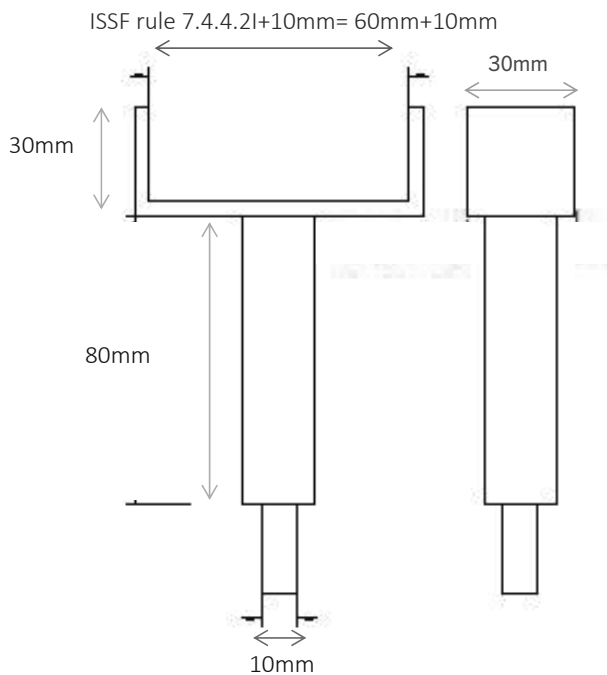

最大重量：200 グラム
Max. weight: 200 grams

3 支持スタンドの測定手順 (規則 2.9.13)

3.1 ゼロポイント

ゼロポイントを決定するために 250 グラムの測定バーが使用される。

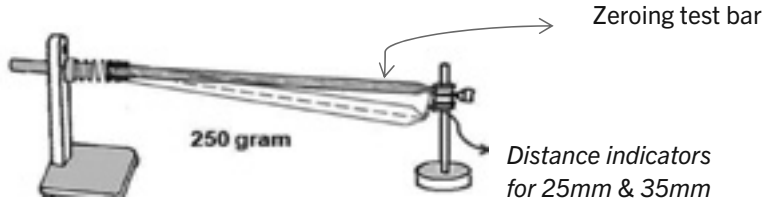

3.2 スプリングの柔軟性

720 グラムの測定バーがスプリングの柔軟性を示すために使用される：

- ・弱い、(a) スプリング：最低 35mm の柔軟性
- ・強い、(b) スプリング：最低 25mm の柔軟性

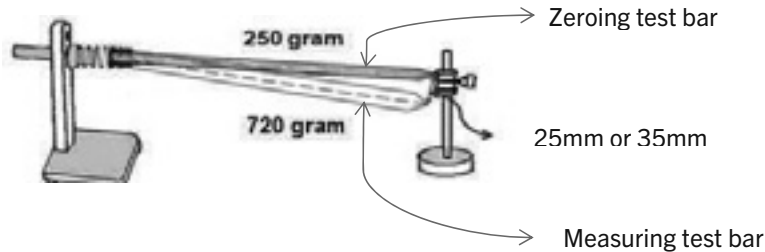

別表 8

P5 10m エアピストルスタンダード

1 総則

- 1.1 どの口径 4.5mm (.177) 圧縮エアもしくはガスピストルが使用されてもよい。
- 1.2 10m5 発のエアピストル種目に使用されるピストルは、5 個のペレットを装填できる弾倉を備えていなければならない。

2 競技

- 2.1 3 分の準備時間が与えられる。
- 2.2 準備完了の位置：
 - 2.2.1 各シリーズの前、選手は腕を下げなければならない。ピストルはベンチ、又は射撃テーブルに置かれてもよい。

3 Support stand measuring procedure (Rule 2.9.13)

3.1 Zero point

250 gram measuring bar is used to determine the zero point.

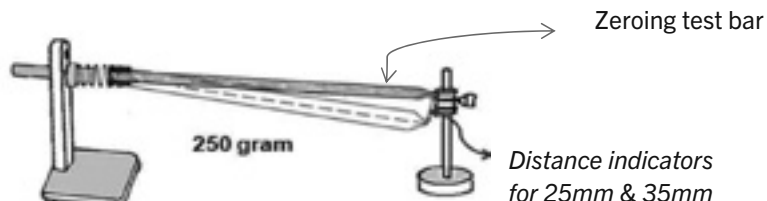

3.2 Spring flexibility

720 gram measuring bar is used to indicate spring flexibility:

- Weak (a) spring: minimum 35mm flexibility
- Strong (b) spring: minimum 25mm flexibility

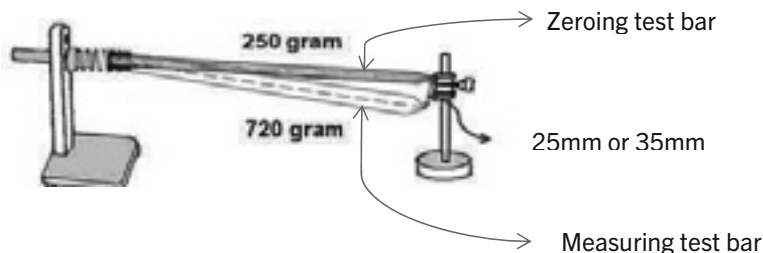

APPENDIX 8

P5 10m Air Pistol Standard

1 General

- 1.1 Any calibre 4.5 mm (.177) compressed air or gas pistol may be used.
- 1.2 The pistol used in the 10m five shot air pistol event must have a magazine that can be loaded with five (5) pellets.

2 Competition

- 2.1 Three (3) minutes preparation time will be given.
- 2.2 Ready position:
 - 2.2.1 Before each series the athlete must lower his arm. The pistol may be rested on the bench or shooting table.

- 2.2.2 ピistolは“スタート”の号令がかかるまで持ち上げたり、標的に向けて持ち上げてはならない。
- 2.3 シリーズは“アテンション”の号令の瞬間から開始されたとみなされる。それ以降に発射された全てのショットは競技にカウントされる。
- 2.4 各競技シリーズの開始前に選手は10秒で5発の1シリーズの試射を撃っても良い。
- 2.5 全ての射撃（試射と競技シリーズ）は号令によりなされる。同じ射場区分の全ての選手は同時に撃たなければならないが、主催者は、複数の射場区分で集中号令で同時に撃つように調整しても良い。
- 2.6 この種目は40発撃つ。
- 2.7 この種目は10秒で各5発のシリーズに分けられる。各シリーズでは、シリーズの制限時間内に1つの静止エアピistol標的（ISSF規則6.3.2.6を参照）に5発が撃たれる。

2.8 号令

- 2.8.1 射場役員が“ロード”の号令を発すれば、選手は1分以内にシリーズの準備をしなければならない。
- 2.8.2 1分が経過すると射場役員は号令を発する：

| |
|-----------------------------------|
| “アテンション” |
| “アテンション” 7秒後 |
| “スタート”（発射の合図） |
| 10秒後“ストップ” |
| “ストップ”の号令後ショットは0としてカウントされなければならない |

- 2.8.3 計時はストップウォッチで管理される。
- 2.8.4 不正確な射場の号令
- 2.8.4.1 選手が射場役員による不正確な号令と／もしくは行動のため抗議したい場合、選手はピistolを射場に対して下向きに保持し（もしくは、装填器具に安全に置き）手を上げなければならない。シリーズ後直ちに射場役員もしくはジュリーにこれを報告しなければならない。
- 2.8.4.2 申告が正当と判断されれば、選手はそのシリーズを撃つことを許されなければならない。
- 2.8.4.3 申告が正当でないと判断されれば、選手はそのシリーズを撃っても良いが、そのシリーズの得点からその種目の2点減点によるペナルティを課されなければならない。
- 2.8.4.4 選手が正当でない号令と／もしくは行動の後に撃った場合、抗議は受理されてはならない。

2.9 採点

- 2.9.1 10秒の射撃時間で撃たれた全ショットが採点される。早かったり遅かったショットは0点として採点される。
- 2.9.2 同点
- 2.9.2.1 3位までのどの同点もシュートオフで解決される。これは10秒5発の試射シリーズに続いて10秒5発の1シリーズにより構成され同点が破られるまで続く。

- 2.2.2 The pistol may not be raised or lifted to point towards the target until the command "START".
- 2.3 A series is considered as having started from the moment of the command "ATTENTION". Every shot fired after that will be counted in the competition.
- 2.4 Before the beginning of each competition series, the athlete may fire one (1) sighting series of five (5) shots in ten (10) seconds.
- 2.5 All shooting (sighting and competition series) is by command. All athletes in the same range section must fire at the same time, but organisers may arrange for more than one range section to fire simultaneously under centralized commands.
- 2.6 The event is forty (40) competition shots.
- 2.7 The event is divided into series of five (5) shots each in ten (10) seconds. In each series five shots are fired on one (1) Stationary Air Pistol target (see ISSF Rule 6.3.2.6) in the time limit for the series.

2.8 **Commands**

- 2.8.1 When the range officer gives the command "LOAD", the athletes must prepare themselves for their series within one (1) minute.
- 2.8.2 When one (1) minute has expired, the Range Officer will give the commands:

| |
|-------------------------------------------------------------------|
| "ATTENTION" |
| Seven (7) seconds after "ATTENTION" |
| "START" (the signal to fire). |
| After 10 seconds "STOP". |
| Shot(s) after the command "STOP" must be counted as zero(es) (0). |

- 2.8.3 The timing will be controlled by stop watches.
- 2.8.4 **Incorrect Range Commands**
- 2.8.4.1 If the athlete wishes to protest because of an incorrect command and/or action by the range officer, the athlete must hold the pistol (or secure in the Loading Device) pointing down range and raise their hand, and immediately after the series report this to the range officer or jury member.
- 2.8.4.2 If the claim is considered justified, the athlete must be allowed to fire the series.
- 2.8.4.3 If the claim is considered not justified, the athlete may fire the series, but must be penalized by the deduction of two (2) points in the event from the score of that series.
- 2.8.4.4 If the athlete has fired a shot after the incorrect command and/or action, the protest must not be accepted.

2.9 **Scoring**

- 2.9.1 All shots fired in the 10 seconds shooting time will be scored. Early and late shot(s) will be scored as zero(es).
- 2.9.2 **Ties**
- 2.9.2.1 Any ties for the first three (3) places will be resolved by shoot-off. This will compose of one sighting series in 10 seconds of 5 shots, followed by 1 series of 10 seconds of 5 shots, until the tie is broken.

2.9.2.2 4位以下の同点は5発シリーズのカウンタバックにより解決される。どれも同点のまま維持される場合、選手は同じ順位となる。

2.10 中断

2.10.1 中断が選手の過失なしに安全もしくは技術的理由でなされた場合：

2.10.1.1 経過時間が15分を超える場合、審判は追加で5発の試射シリーズを1回許可しなければならない。

2.10.1.2 10mエアピストルスタンダード種目では、中断したシリーズを無効にし再射しなければならない。繰り返されるシリーズは記録され選手の得点とされなければならない。

2.10.1.3 審判もしくは射場役員によって許可されたいかなる時間の延長もその理由を登録管理者のスコアカードと選手に明瞭に見えるスコアボードに明確に記さなければならない。

2.11 妨害

2.11.1 選手が射撃中妨害されたと判断した場合、選手は彼らのピストルを射場の下に向けて（もしくは、装填器具に安全に置き）手を上げて直ちに射場役員もしくはジュリーに通知しなければならない。選手は他の選手を妨害してはならない。

2.11.2 申告が正当であると見なされた場合：

2.11.2.1 そのシリーズは失効しなければならない、選手はそのシリーズを再射できる。

2.11.3 申告が正当であると見なされない場合：

2.11.3.1 選手がシリーズを終了している場合、ショットもしくはシリーズは選手の得点として認められなければならない。

2.11.3.2 選手が主張した妨害によりシリーズを終了していない場合、選手はそのシリーズを再射してよい。

2.11.4 採点とペナルティは次の通り：

2.11.4.1 得点は標的上の最も低い値の5発の合計として記録されなければならない。

2.11.4.2 再射されたシリーズの得点からさらに2点を差し引かなければならない。

2.11.4.3 どの再射されたシリーズでも、5発が標的に発射されなければならない。発射されなかったもしくは標的に当たらなかったどのショットも0点として採点されなければならない。

2.12 故障

2.12.1 ショットが故障のため発射されず、選手が故障を申告したい場合、彼はピストルを射場の下に向けてグリップを保持し、ピストルを保持しない方の手を上げて直ちに射場役員に知らせなければならない。彼は、他の選手を妨げてはならない。

2.12.1.1 選手は故障の修正を試みてそのシリーズを続けても良いが、いかなる修正後もピストルの一部が損傷して十分に機能を妨げていない限り許容される故障と主張してはならない。

2.12.1.2 試射シリーズで故障が起こった場合は、故障として登録されてはならない。試射シリーズは完了されても良い（ISSF規則8.9.3cを参照）。

- 2.9.2.2 Ties for fourth place and below, will be resolved by count-back in 5-shot-series. If any ties remain the athletes must have the same ranking.

2.10 Interruption

- 2.10.1 If the interruption is for safety or technical reasons without fault of the athlete:
- 2.10.1.1 If the elapsed time is more than fifteen (15) minutes, the Jury must allow one extra sighting series of five (5) shots.
- 2.10.1.2 10m Air Pistol Standard Event, the interrupted series must be annulled and repeated. The repeated series must be recorded and credited to the athlete.
- 2.10.1.3 Any extension of time allowed by the Jury or Range Officers must be marked clearly, stating the reason, on the Register Keeper's score card and on the scoreboard where it is visible clearly to the athlete.

2.11 Disturbances

- 2.11.1 Should an athlete consider that they were disturbed while firing a shot, the athlete must hold their pistol pointing down range (or secure in the Loading Device) and inform immediately the Range Officer or Jury Member by raising their hand. The athlete must not disturb other athletes.
- 2.11.2 If the claim is considered justified:
- 2.11.2.1 The series must be annulled and the athlete may repeat the series.
- 2.11.3 If the claim is considered not justified:
- 2.11.3.1 If the athlete has finished his series, the shot or series must be credited to the athlete.
- 2.11.3.2 If the athlete has not finished his series due to the claimed disturbance, the athlete may repeat the series.
- 2.11.4 Scoring and penalties are as follows:
- 2.11.4.1 The score must be recorded as the total of the five (5) lowest value hits on the targets.
- 2.11.4.2 Two (2) points must also be deducted from the score of the repeated series.
- 2.11.4.3 In any repeated series, all five (5) shots must be fired at the target. Any shot(s) not fired or not hitting the target must be scored as zero(es).

2.12 Malfunctions

- 2.12.1 If a shot has not been fired due to a malfunction, and if the athlete wishes to claim a malfunction, he must hold his pistol pointing down range, retain his grip, and immediately inform the range officer by raising his free hand. He must not disturb other athletes.
- 2.12.1.1 An athlete may try to correct a malfunction and continue the series, but after attempting any correction, he may not claim an ALLOWABLE MALFUNCTION unless a part of the pistol is damaged sufficiently to prevent the pistol from functioning.
- 2.12.1.2 If a malfunction occurs in the sighting series it must not be registered as a malfunction. The sighting series may be completed (see ISSF rule 8.9.3c).

- 2.12.1.3 既に発射されたショット数は記録されなければならない、そのシリーズは再射されても良い。
- 2.12.1.4 故障のために再射されるシリーズは、許容される故障の場合で 40 発種目全体で 1 度しか許可されない。
- 2.12.2 採点：**許容される故障**
- 2.12.2.1 得点は、標的上の 5 つの最も低い値的中の合計として記録されなければならない。選手は、再射シリーズで全 5 発を撃たなければならない。再射撃で、発射されなかったもしくは標的に的中しなかったどのショットも 0 点として記録されなければならない。(紙標的が使用される場合、再射のために 2 枚目の標的が用意されなければならない。)
- 2.12.3 採点：**許容されない故障**
- 2.12.3.1 得点は発射されたショットの合計でなければならない。

3 その他の諸元表

| | |
|----------------|------------------------------------------------------------------------------------------------------------------------------------------------------------------------------------------------------------------------------------------------------------------------------------|
| 試射弾数 | 10 秒で 5 発の 1 シリーズ |
| 標的 | ISSF 規則 6.3.2.6 を参照 |
| 採点 | 各 5 発シリーズ後 |
| 本射発射数 | 5 発の 8 シリーズ |
| 本射時間 | 1 シリーズあたり 10 秒 |
| 準備時間 | 3 分 |
| ピストルの重量 | 最大 1500g |
| 引き金の重さ | 最小 500g |
| 銃身長 — 照準—照門間距離 | 基準箱内スペース 420mm×200mm×50mm |
| グリップ | <ul style="list-style-type: none"> グリップや付属品のどの部分も手を囲ってはならない。 ヒールレストはグリップに対して 90 度以上の角度で延長されなければならない。 いかなるヒールとサムレストの上方への湾曲、と親指の反対側の面の下方への湾曲も禁止される。 サムレストは、親指を上向きに自由に動かすことができなければならない。ただし、ヒールレストやサムレストを含め、ピストルの軸方向のグリップおよびフレームの表面の湾曲は許される。 |
| その他の緒元 | <ul style="list-style-type: none"> 弾倉は 5 個のペレットが装填される。 前方上部に穴の開いた銃身、穴をあけた銃身取付部品は許される。 ピストルの計量は、バランスウェイト、空の弾倉を含む全ての付属品と共になされる。 0.0mm~+1.0mm の製造公差の長方形の測定箱が許可される。弾倉を外して計測される。 |

- 2.12.1.3 The number of shots already fired must be recorded and the series may be repeated.
- 2.12.1.4 Repeating a series because of a malfunction must be permitted only in case of an ALLOWABLE MALFUNCTION and only once in a complete 40 shot event.
- 2.12.2 Scoring: **ALLOWABLE MALFUNCTION**
- 2.12.2.1 The score must be recorded as the total of the five (5) lowest value hits on the targets. The athlete must fire all five (5) shots at the target in the repeat series. Any shot(s) not fired or not hitting the target in the re-shoot must be recorded as zero(es). (Paper target used, a second target must be provided for the reshoot.)
- 2.12.3 Scoring: **NON ALLOWABLE MALFUNCTION**
- 2.12.3.1 The score must be the total of the fired shots.

3 Other Specifications

| | |
|--------------------------------------|-------------------------------------------------------------------------------------------------------------------------------------------------------------------------------------------------------------------------------------------------------------------------------------------------------------------------------------------------------------------------------------------------------------------------------------------------------------------------------------------------------------------------------------------|
| Number of sighting shots | One (1) series of five (5) shots in ten (10) seconds |
| Targets | See ISSF Rule 6.3.2.6 |
| Scoring | After every five (5) shot series |
| Competition shots | Eight (8) series of five (5) shots |
| Competition time | 10 seconds per shot series |
| Preparation time | Three (3) minutes |
| Maximum Pistol Weight | 1500g |
| Minimum Trigger Pull | 500g |
| Maximum Barrel Length - Sight Radius | Box Size Only 420mm x 200mm x 50mm |
| Grips | <ul style="list-style-type: none"> ▪ No part of the grip or accessories may encircle the hand. The heel rest must extend at an angle of not less than 90 degrees to the grip. Any upward curvature of the heel and/or thumb rest and/or a downward curvature of the side opposite the thumb is prohibited. The thumb support must allow free upward movement of the thumb. However, curved surfaces on the grips or frame, including the heel and/or thumb rest in the longitudinal direction of the pistol are permitted. |
| Other specifications | <ul style="list-style-type: none"> ▪ Magazine loaded with five (5) pellets. ▪ Ported barrels and perforated barrel attachments are allowed ▪ The weighing of the pistol is made with all accessories, including balancing weights and unloaded magazine. ▪ A manufacturing tolerance of the rectangular Measuring Box of 0.0mm to +1.0mm will be permitted. It may be measured with the magazine removed. |

別表 9

フォーリングターゲット競技の進捗と
抽選プログラムの見本

APPENDIX 9

Falling Target competition progression
and draw programme examples

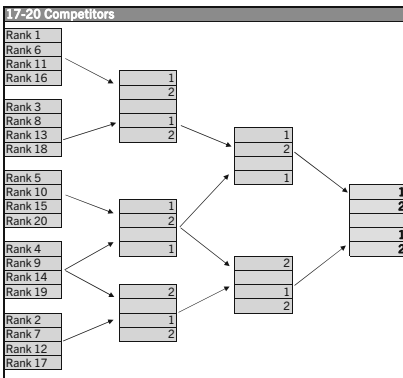
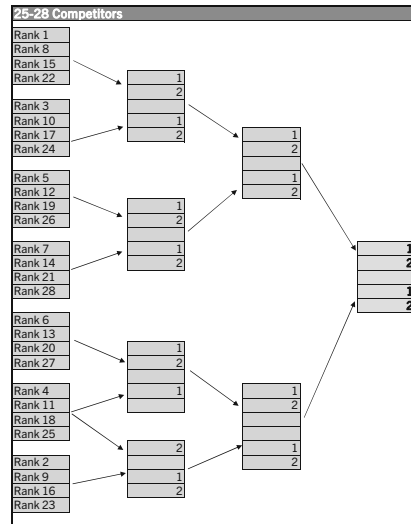
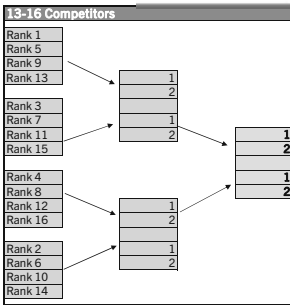
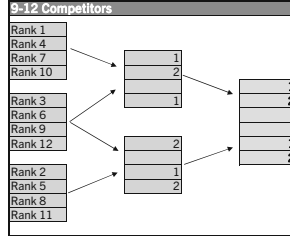
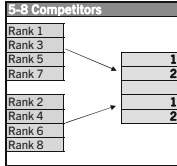

別表 10

選手てんかん申告書

全ての選手により完成され、各シーズンの2月1日までに選手のSDMSプロフィールにアップロードすること。

| | |
|-------------|--------------------------------------|
| NPC | Japanese Paralympic Committee |
| SDMS ID No. | 各自の5桁のSDMS番号 |
| 苗字 | NIPPON (姓をブロック体で記入) |
| 名 | TARO (名をブロック体で記入) |

適切な声明にチェックを入れてください。

- | | |
|--------------------------|------------------------------------------------------------------------------------------------------------------------------------------------|
| <input type="checkbox"/> | 私は自分がてんかんでないことを申告します。 |
| <input type="checkbox"/> | 私は自分がてんかんであるとの診断を受けたことがあります。私の状態は安定しており、最近12カ月の間に、てんかん性の発作あるいはてんかんに関連した症状が生じていないことを申告します。 <i>あなたが診断されたてんかんの種類を記載してください。</i> |
| <input type="checkbox"/> | 私は自分がてんかんであるとの診断を受けたことがあり、最近12カ月の間に、てんかん性の発作あるいはてんかんに関連した症状が生じたことを申告します。 <i>あなたが診断されたてんかんの種類および、てんかん性の発作またはてんかんに関連した症状の日付と詳細とを記載してください。</i> |

| | |
|-----------|---------------------------|
| 選手の署名 | 署名を記入（ローマ字でも漢字でも可） |
| NPC代表者の署名 | (記入しない) |
| NPCのスタンプ | (記入しない) |
| 日付 | (記入しない) |

APPENDIX 10

Athlete Epilepsy Declaration

To be completed by all athletes and uploaded to the Athlete's SDMS profile by **01 February each season**.

| | |
|--------------------|--|
| NPC | |
| SDMS ID No. | |
| Last Name | |
| First Name | |

Please check the appropriate statement:

- I hereby declare that I have not been medically diagnosed with any form of epilepsy.
- I hereby declare that I have been medically diagnosed with epilepsy, but my condition is stable and I am free of any epileptic fit/seizure or epilepsy-related episode over the period of the last 12 months.
Please state type of epilepsy you have been diagnosed with:
- I hereby declare that I have been medically diagnosed with epilepsy, and that have suffered an epileptic fit/seizure or epilepsy-related episode over the period of the last 12 months.
Please state type of epilepsy you have been diagnosed with, and date and details of the epileptic fit/seizure or epilepsy-related episode:

| | |
|-------------------------------------|--|
| Athlete signature | |
| NPC Representative signature | |
| NPC Stamp | |
| Date | |

世界パラ射撃連盟
技術規則及び規定
2017年9月

2018年4月1日 第1版発行

著者・発行者：特定非営利活動法人 日本障害者スポーツ射撃連盟
〒107-0052
東京都港区赤坂1-2-2 日本財団ビル4階
日本財団パラリンピックサポートセンター内

E-mail tatsumi.tanaka@jpssf.com

DTP：Marumi co.

カバー：Izumiko

©2018 JAPAN PARA SHOOTING SPORT FEDERATION

©World Shooting Para Sport

©2017 International Paralympic Committee